

52MF437S
52" HD Flat TV
52" HD Flat TV
52" HD Flat TV

 Thank you for choosing Magnavox.

Need help fast?

Read your Quick Use Guide and/or Owner's Manual first for quick tips that make using your Magnavox product more enjoyable.

If you have read your instructions and still need assistance, you may access our online help at www.magnavox.com/usasupport or call **1-800-705-2000** while with your product (and Model / Serial number)

 Magnavox vous remercie de votre confiance.

Besoin d'une aide rapide?

Les Guide d'utilisation rapide et Manuel de l'utilisateur regorgent d'astuces destinées à simplifier l'utilisation de votre produit Magnavox. Toutefois, si vous ne parvenez pas à résoudre votre problème, vous pouvez accéder à notre aide en ligne à l'adresse www.magnavox.com/usasupport ou formez le **1-800-705-2000** Veillez à avoir votre produit à portée de main (et model / serial nombre)

 Gracias por escoger Magnavox.

Necesita ayuda inmediata?

Lea primero la Guía de uso rápido o el Manual del usuario, en donde encontrará consejos que le ayudarán a disfrutar plenamente de su producto Magnavox. Si después de leerlo aún necesita ayuda, consulte nuestro servicio de asistencia en línea en www.magnavox.com/usasupport o llame al teléfono **1-800-705-2000** y tenga a mano el producto (y número de model / serial)

For Customer Use / À l'usage du client / Para Uso del Cliente

Model/Modle/Modelo No. : _____

Serial/Srie/Serie No. : _____

Return your Product Registration Card or register online at

www.magnavox.com/usasupport today to get the very most from your purchase.

Registering your model with MAGNAVOX makes you eligible for all of the valuable benefits listed below, so don't miss out. Complete and return your Product Registration Card at once, or register online at www.magnavox.com/usasupport to ensure:

*** Proof of Purchase**

Returning the enclosed card guarantees that your date of purchase will be on file, so no additional paperwork will be required from you to obtain warranty service.

*** Product Safety Notification**

By registering your product you'll receive notification - directly from the manufacturer - in the rare case of a product recall or safety defect.

*** Additional Benefits of Product Ownership**

Registering your product guarantees that you'll receive all of the privileges to which you're entitled, including special money-saving offers.

MAGNAVOX

Congratulations on your purchase, and welcome to the "family!"

Dear MAGNAVOX product owner:

Thank you for your confidence in MAGNAVOX. You've selected one of the best-built, best-backed products available today. We'll do everything in our power to keep you happy with your purchase for many years to come.

As a member of the MAGNAVOX "family," you're entitled to protection by one of the most comprehensive warranties and outstanding service networks in the industry. What's more, your purchase guarantees you'll receive all the information and special offers for which you qualify, plus easy access to accessories from our convenient home shopping network.

Most importantly, you can count on our uncompromising commitment to your total satisfaction.

All of this is our way of saying welcome - and thanks for investing in a MAGNAVOX product.

P.S. To get the most from your MAGNAVOX purchase, be sure to complete and return your Product Registration Card at once, or register online at:

www.magnavox.com/usasupport

Know these safety symbols



This "bolt of lightning" indicates uninsulated material within your unit may cause an electrical shock. For the safety of everyone in your household, please do not remove product covering.



The "exclamation point" calls attention to features for which you should read the enclosed literature closely to prevent operating and maintenance problems.

Warning: To reduce the risk of fire or electric shock, this apparatus should not be exposed to rain or moisture and objects filled with liquids, such as vases, should not be placed on this apparatus.

CAUTION: To prevent electric shock, match wide blade of plug to wide slot, fully insert.

ATTENTION : Pour éviter les chocs électriques, introduire la lame la plus large de la fiche dans la borne correspondante de la prise et pousser jusqu'au fond.

For Customer Use

Enter below the Serial No., which is located on the rear of the cabinet. Retain this information for future reference.

Model No.
Serial No.

MAGNAVOX

Visit our World Wide Web Site at <http://www.magnavox.com/usasupport>

IMPORTANT SAFETY INSTRUCTIONS

Read before operating equipment

1. Read these instructions.
2. Keep these instructions.
3. Heed all warnings.
4. Follow all instructions.
5. Do not use this apparatus near water.
6. Clean only with a dry cloth.
7. Do not block any of the ventilation openings. Install in accordance with the manufacturers instructions.
8. Do not install near any heat sources such as radiators, heat registers, stoves, or other apparatus (including amplifiers) that produce heat.
9. Do not defeat the safety purpose of the polarized or grounding-type plug. A polarized plug has two blades with one wider than the other. A grounding type plug has two blades and third grounding prong. The wide blade or third prong are provided for your safety. When the provided plug does not fit into your outlet, consult an electrician for replacement of the obsolete outlet.
10. Protect the power cord from being walked on or pinched particularly at plugs, convenience receptacles, and the point where they exit from the apparatus.
11. Only use attachments/accessories specified by the manufacturer.
12.  Use only with a cart, stand, tripod, bracket, or table specified by the manufacturer, or sold with the apparatus. When a cart is used, use caution when moving the cart/apparatus combination to avoid injury from tip-over.
13. Unplug this apparatus during lightning storms or when unused for long periods of time.
14. Refer all servicing to qualified service personnel. Servicing is required when the apparatus has been damaged in any way, such as power-supply cord or plug is damaged, liquid has been spilled or objects have fallen into apparatus, the apparatus has been exposed to rain or moisture, does not operate normally, or has been dropped.
15. This product may contain lead or mercury. Disposal of these materials may be regulated due to environmental considerations. For disposal or recycling information, please contact your local authorities or the Electronic Industries Alliance: www.eiae.org.
16. Damage Requiring Service - The appliance should be serviced by qualified service personnel when:
 - A. The power supply cord or the plug has been damaged; or
 - B. Objects have fallen, or liquid has been spilled into the appliance; or
 - C. The appliance has been exposed to rain; or
 - D. The appliance does not appear to operate normally or exhibits a marked change in performance; or
 - E. The appliance has been dropped, or the enclosure damaged.
17. Tilt/Stability - All televisions must comply with recommended international global safety standards for tilt and stability properties of its cabinets design.
 - Do not compromise these design standards by applying excessive pull force to the front, or top, of the cabinet which could ultimately overturn the product.
 - Also, do not endanger yourself, or children, by placing electronic equipment/ toys on the top of the cabinet. Such items could unsuspectingly fall from the top of the set and cause product damage and/or personal injury.
18. Wall or Ceiling Mounting - The appliance should be mounted to a wall or ceiling only as recommended by the manufacturer.
19. Power Lines - An outdoor antenna should be located away from power lines.
20. Outdoor Antenna Grounding - If an outside antenna is connected to the receiver, be sure the antenna system is grounded so as to provide some protection against voltage surges and built up static charges. Section 810 of the National Electric Code, ANSI/NFPA No. 70-1984, provides information with respect to proper grounding of the mats and supporting structure grounding of the lead-in wire to an antenna-discharge unit, size of grounding connectors, location of antenna-discharge unit, connection to grounding electrodes and requirements for the grounding electrode. See Figure below.
21. Objects and Liquid Entry - Care should be taken so that objects do not fall and liquids are not spilled into the enclosure through openings.
 - a) Warning: To reduce the risk of fire or electric shock, this apparatus should not be exposed to rain or moisture and objects filled with liquids, such as vases should not be placed on this apparatus.
22. Battery Usage CAUTION - To prevent battery leakage that may result in bodily injury, property damage, or damage to the unit:
 - Install all batteries correctly, with + and - alignment as marked on the unit.
 - Do not mix batteries (old and new or carbon and alkaline, etc.)
 - Remove batteries when the unit is not used for a long time.

EXAMPLE OF ANTENNA GROUNDING AS PER NATIONAL ELECTRICAL CODE (NEC)

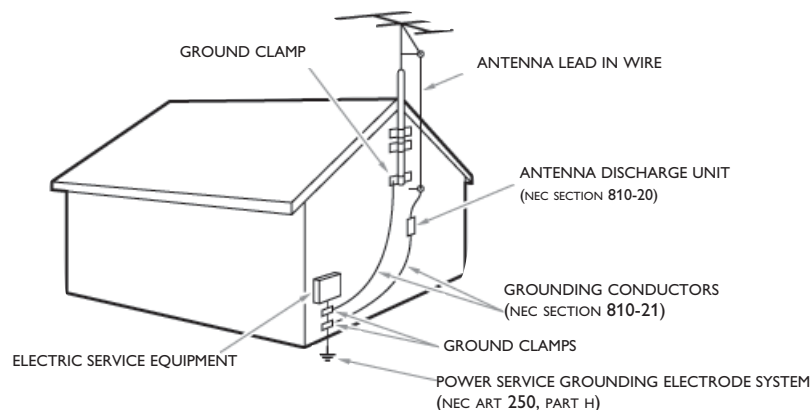

Note to the CATV system installer: this reminder is provided to call the CATV system installer's attention to Article 820-40 of the NEC that provides guidelines for proper grounding and, in particular, specifies that the cable ground shall be connected to the grounding system of the building, as close to the point of cable entry as practical.

Content

- 1 Safety warnings** 2
 - 1.2 Care of the screen 2
 - 1.3 Warning concerning stationary images on the TV screen .. 2
 - 1.4 Mounting 2
 - 1.5 Electric, Magnetic and Electromagnetic Fields 2
 - 1.6 Pixel characteristics 3
 - 1.7 VESA Compliance Information for Professional Installation.. 3
 - 1.8 Kensington Security Slot 3
- 2 Getting started** 4
 - 2.1 Connection overview..... 4
- 3 Use of the Remote Control** 6
 - 3.1 Widescreen picture format 7
 - 3.2 Buttons on the left of the TV 7
 - 3.3 Turn the TV on 7
- 4 First time installation** 8
- 5 How to navigate through the menus** 9
 - 5.1 Introduction 9
 - 5.2 Use of the TV menu settings 9
 - 5.2.1 Adjust viewing and listening settings 9
 - 5.2.2 Adjust Picture menu settings 10
 - 5.2.3 Adjust Sound menu settings..... 11
- 6 Adjust feature menu settings** 12
 - 6.1 Closed captions 12
 - 6.2 Caption service 12
 - 6.3 Digital caption service 13
 - 6.4 Digital caption options 13
 - 6.5 Sleep timer 13
 - 6.6 Child lock 13
 - 6.7 Set/Change PIN 15
 - 6.8 On timer 16
 - 6.9 Demo 16
- 7 How to search for and store TV channels** 16
 - 7.1 Installation menu 16
 - 7.2 Select your language..... 16
 - 7.3 Store TV channels 17
 - 7.4 Set your preferences 18
 - 7.5 Select your connections 19
 - 7.6 Set your clock 19
 - 7.7 Reset AV settings 20
- 8 Create your favorite list** 20
 - 8.1 Select a channel from the displayed list..... 20
 - 8.2 Select another favorite channel list 20
 - 8.3 Create or modify a favorite list..... 20
- 9 Multimedia browser** 21
 - 9.1 To view content from a USB device 21
 - 9.2 Multimedia Browser menu 21

- 10 To connect and operate accessory devices** 23
 - 10.1 Side panel overview 23
 - 10.2 To make video and audio connections 24
 - 10.3 Connect a recorder (VCR / DVD-R) 25
 - 10.4 Connect a recorder and a second A/V device 25
 - 10.5 Connect a DVD player/recorder, Set top box, gameconsole,... with a HDMI connector 25
 - 10.6 Connect a DVD player/recorder, Set top box, gameconsole,... with a DVI connector 25
 - 10.7 Connect a DVD player with a S-VIDEO connector..... 26
 - 10.8 Connect a recorder and Set top cable box with RF output. 26
 - 10.9 Connect a satellite receiver or Set top cable box with A/V outputs 26
 - 10.10 Connect a satellite receiver or Set top box and a recorder with A/V outputs..... 26
 - 10.11 Connect digital source devices with Video Component Output connectors (YPbPr) 26
 - 10.12 Connect a Home theater amplifier 27
 - 10.13 Connect a PC..... 27
- 11 Problems** 28
- 12 Glossary** 29
- 13 Recycling.**..... 29
- 14 Product information** 29

- Annex
 - 1 - Magnavox TV Slideshow Format with background music. 30
 - 2 - Magnavox TV - Digital camera and USB issues 31
 - 3 - Issues referring to connected peripherals with a HDMI connector 32
 - 4 - Software update 33
- Index 35



Manufactured under license from Dolby Laboratories. 'Dolby' 'Pro Logic' and the double-D symbol are trademarks of Dolby Laboratories.

HD programming

You must get HD programming to get an HD picture !
Call your Cable or Satellite service to order HDTV Programming.

1 Safety warnings

1.1 General

⚠ Do not insert the power plug in a wall socket or hang the TV to the wall before all connections are made.

- Place or hang the TV wherever you want, but make sure that air can circulate freely through the ventilation slots. Leave at least 4" to 6" free all around the TV.
- Do not place the TV on a carpet.

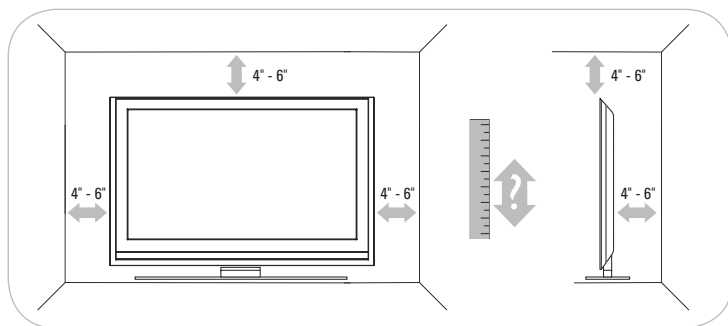

- Do not install the TV in a confined space such as a book case or a similar unit.
- To prevent any unsafe situations, no naked flame sources, such as lighted candles, should be placed in the vicinity.
- Avoid heat, direct sunlight and exposure to rain or water.
- The equipment shall not be exposed to dripping or splashing.
- To prevent damaging the power (AC) cord which could cause a fire or electric shock, do not place the TV on the cord.

1.2 Care of the screen

Do not remove the protective sheet until you have completed the stand/wall mounting and connection.

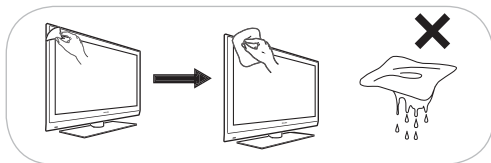

Please, handle with care. Use only the soft cloth supplied to clean the glossy black front of the TV.

Do not touch, push or rub or strike the screen with anything hard as this may scratch, mar or damage the screen permanently.

And please do not rub with dust clothes with chemical treatment.

Do not touch the surface with bare hands or greasy cloth (some cosmetics are detrimental to the screen). Unplug the TV before cleaning the screen.

When the surface becomes dusty, please wipe gently with absorbent cotton or other soft materials like chamois soaks. Do not use acetone, toluene and alcohol because they cause chemical damage. Do not use liquid cleaners or aerosol cleaners. Wipe off saliva or water drops as soon as possible. Their long time contact with the screen causes deformations and color fading.

1.3 Warning concerning stationary images on the TV screen

A characteristic of LCD Panels is that displaying the same image for a long time can cause a permanent after-image to remain on the screen. Normal use of the TV should involve the showing of pictures that contain constantly moving and changing images that fill the screen. Examples of stationary images (this is not an all-inclusive list, you may encounter others in your viewing):

- TV menus;
- Black bars: when black bars appear at the left and right side of the screen, it is recommended to change to a picture format so that the picture fills the entire screen;
- TV channel logo: present a problem if they are bright and stationary. Moving or low-contrast graphics are less likely to cause uneven aging of the screen;
- Stock market stickers: presented at the bottom of the TV screen;
- Shopping channel logos and pricing displays: bright and shown constantly or repeatedly in the same location on the TV screen. Examples of still pictures also include logos, computer images, time display, teletext and images displayed in 4:3 mode, static images or characters, etc.

⚠ Reduce contrast and brightness when viewing. When the same image is displayed for 10 minutes, brightness will be reduced automatically. Once burn-in occurs it will never disappear completely.

⚠ Carefully pay attention to these remarks. The warranty does not apply to damage caused by not taking into account the above mentioned warnings on stationary images.

1.4 Mounting

Installing the TV requires special skills that should only be performed by qualified personnel. You should not attempt to do the work yourself. Magnavox bears no responsibility for improper mounting or mounting that results in accident or injury. Make sure that the wall mount is being fixed securely enough so that it meets safety standards.

⚠ If the TV is mounted on a swivel base or swivel arm, ensure no strain is placed on the power cord when the TV is swivelled. Strain on the power cord can loosen connections. This may cause arcing and result in fire.

1.5 Electric, Magnetic and Electromagnetic Fields (EMF)

- Magnavox manufactures and sells many products targeted at consumers, which, like any electronic apparatus, in general have the ability to emit and receive electromagnetic signals.
- One of Magnavox' leading Business Principles is to take all necessary health and safety measures for our products, to comply with all applicable legal requirements and to stay well within the EMF standards applicable at the time of producing the products.
- Magnavox is committed to develop, produce and market products that cause no adverse health effects.
- Magnavox confirms that if its products are handled properly for their intended use, they are safe to use according to scientific evidence available today.
- Magnavox plays an active role in the development of international EMF and safety standards, enabling Magnavox to anticipate further developments in standardization for early integration in its products.

1.6 Pixel characteristics

Your TV display is made with high-precision technology with a high number of color pixels. Although it has effective pixels of 99,999% or more, black dots or bright points of light (red, green or blue) may appear constantly on the screen. This is a structural property of the display (within common industry standards) and is not a malfunction.

1.7 VESA Compliance Information for Professional Installation

⚠ Caution

Consult a Home Theater installation professional. Improper mounting could result in severe injury or damage. Magnavox bears no responsibility for improper mounting or mounting that results in accident or injury.

Your TV is prepared for VESA compliant wall mounting. This bracket is not included. Use a VESA compliant bracket with code VESA MIS-F, 600, 400, M8. Consult your dealer for more information.

1. Locate the VESA screwholes on the back of the TV.

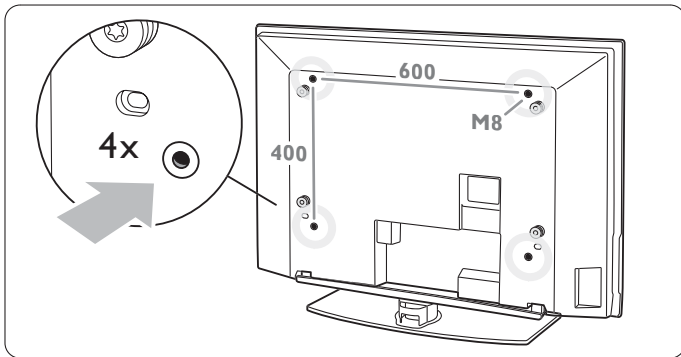

2. Should the plastic discs obstruct the VESA bracket, you can unscrew these 4 discs.

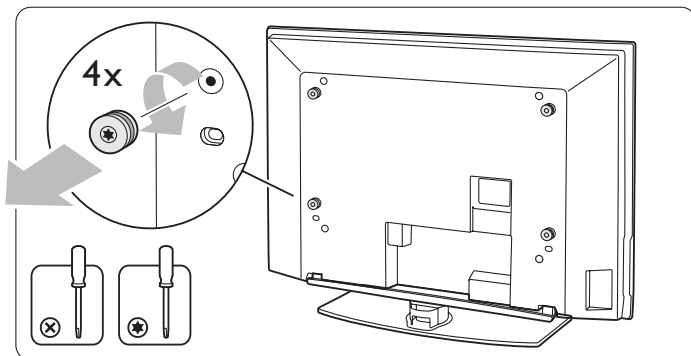

VESA, FDMI and the VESA Mounting Compliant logo are trademarks of the Video Electronics Standards Association.

1.8 Kensington Security Slot (if present)



Your TV is equipped with a Kensington Security Slot, to prevent it from getting stolen.

An anti-theft Kensington lock has to be purchased separately. The Kensington lock is a plastic-coated steel cable with a lock.

One end has to be fixed to the opening of the TV and locked with a special button. The other end is attached to a fixed point.

® Kensington and MicroSaver are registered US trademarks of ACCO World Corporation with issued registrations and pending applications in other countries throughout the world. All other registered and unregistered trademarks are the property of their respective owners.

2 Getting started

Welcome to the growing family of owners of Magnavox.

- ❗ Before installing your TV or before hanging it on the wall, first connect your accessory devices.
- ⚠ Do not insert the power plug into the mains at the bottom of the TV and in a wall socket before all connections are made.

2.1 Connection overview

There is a wide range of audio and video devices that can be connected to your TV. See Chapter 10 To connect and operate accessory devices.

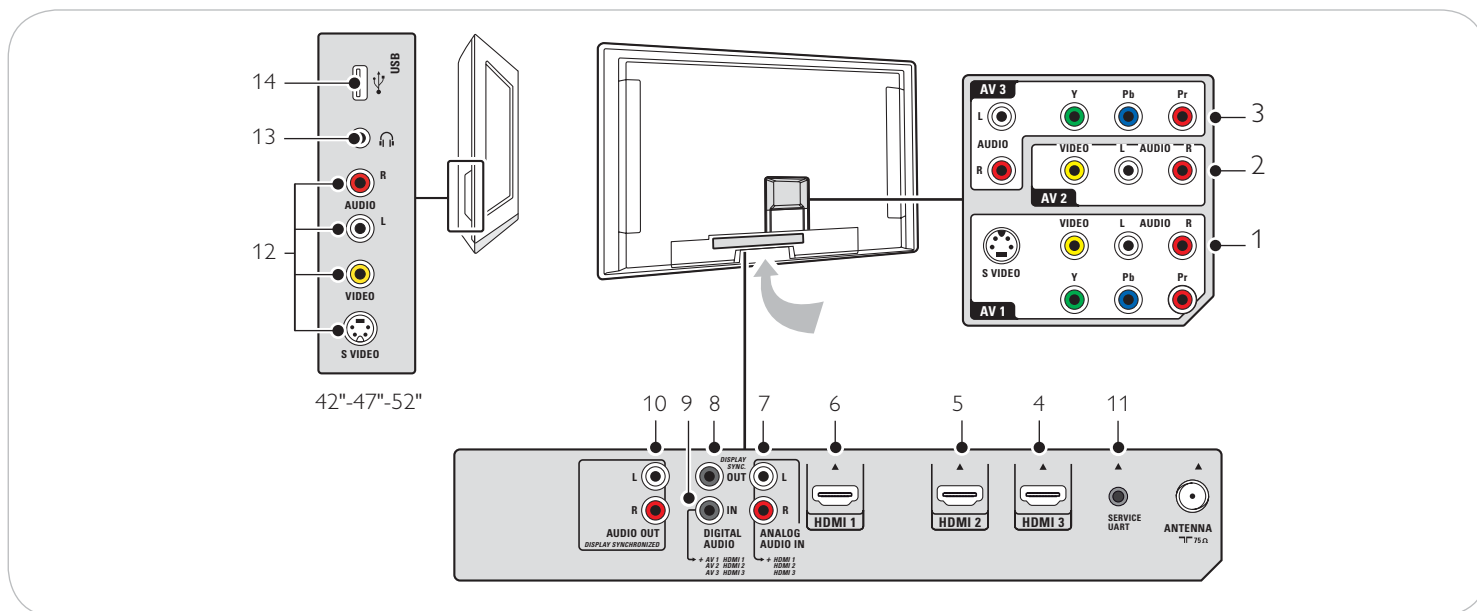

2.1.1 Back connections

1-2-3 AV1 - AV2 - AV3

- To connect devices with
 - an S-Video connector and L and R audio cables
 - devices with 3 separate Component Video Output connectors (YPbPr) and Analog L and R audio cables
 - devices with Video and Audio L and R AV cables.

4-5-6 HDMI *

To connect a device with a HDMI connector. If the accessory device has a DVI output only, see Chapter 10.7.

7 Analog Audio In L/R

Analog audio for devices connected to a HDMI connector.

8 Digital Audio Out

To connect a digital Home theater amplifier.

9 Digital Audio In

10 Audio Out L/R

11 Service UART

For use only by authorized service personnel.

- ❗ **For installers/integrators:** Do not connect RS232 without level shifter.

2.1.2 Side connections

- 12 To connect devices with Video or S-Video and Audio Left and Right AV cables.
(For ex. camera, camcorder, game, audio,...)
- 13 To connect your headphone.
- 14 To connect a USB device.

* According to your type of set, 2 or 3 HDMI connectors are available.

2.1.3 Connect to the TV

Your Magnavox Digital TV will allow you to enjoy digital programs directly from your cable or off air. Connect directly to the TV or connect via your current cable box or Satellite Receiver box.

2.1.3.1 Directly to the TV (you will not be able to receive pay channels)

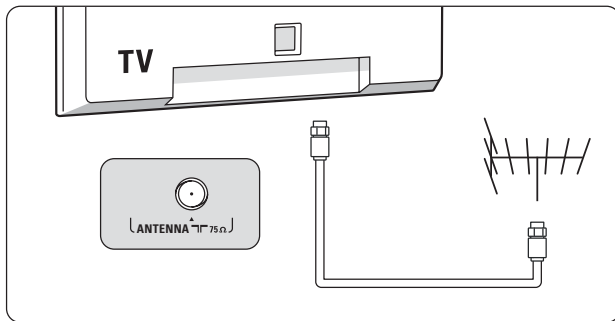

1. Connect the cable TV signal or the incoming antenna signal to the **ANTENNA 75 Ω** jack at the bottom of the TV.
2. See Chapter **7.3 Store TV channels** for details on using Autoprogram to store channels in the TV's memory.

- ! - Broadcasters are in the middle of a transition from analog to digital TV. This means that a given broadcaster will have two channels on the air, one analog and one digital.
- This connection will supply stereo sound to the TV if it is being broadcast by the station you are watching.

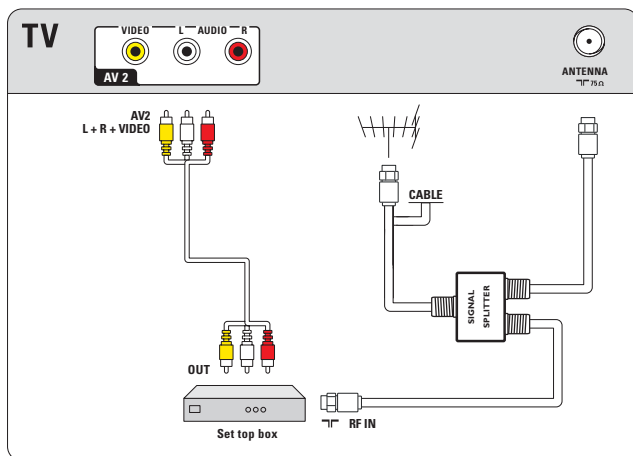

2.1.3.2 Via a cable box or Satellite box

1. Maintain the connection of the TV cable of your home into your cable box (or satellite receiver box).
2. Connect your Cable box (or satellite receiver box) to the back of the TV using the best connection options. See Chapter **10.2 To make audio and video connections**.
3. Select the source using the **AV** button on the remote control.
4. Press the **OK** button to confirm your selection.

- ! For more information, please refer to your cable box (or satellite receiver box) manual.

! Watching Cable TV programs that don't require the cable box

Since you've connected the cable TV signal directly to the TV's tuner, you can also watch the unscrambled programs by simply tuning to the desired channel. You must first use Autoprogram, however, to store channels in the TV's memory. See Chapter 7.3.

This connection will supply stereo sound to the TV if it is being broadcast by the station you are watching.

2.1.4 Connect the mains

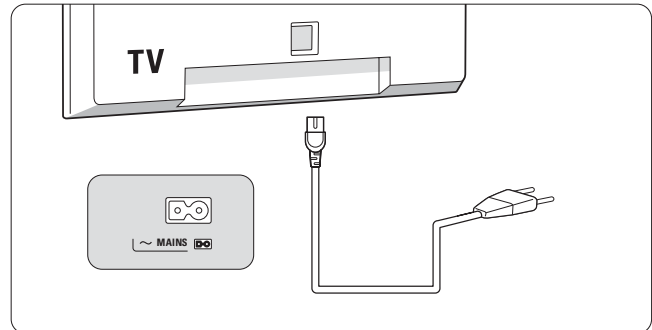

- ! Verify that the power supply voltage corresponds to the voltage printed on the sticker at the back of the TV. Contact your local dealer if your power supply is different.
- ! Ensure the power cord is fully inserted in the TV mains socket and the wall socket.

2.1.5 Remote control

Insert the 2 batteries supplied (Type R03-1,5V). Be sure the (+) and (-) ends of the batteries line up correctly (inside of case is marked.)

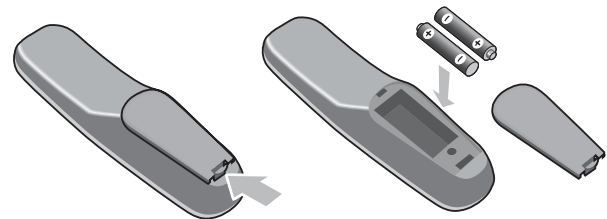

3 Use of the remote control

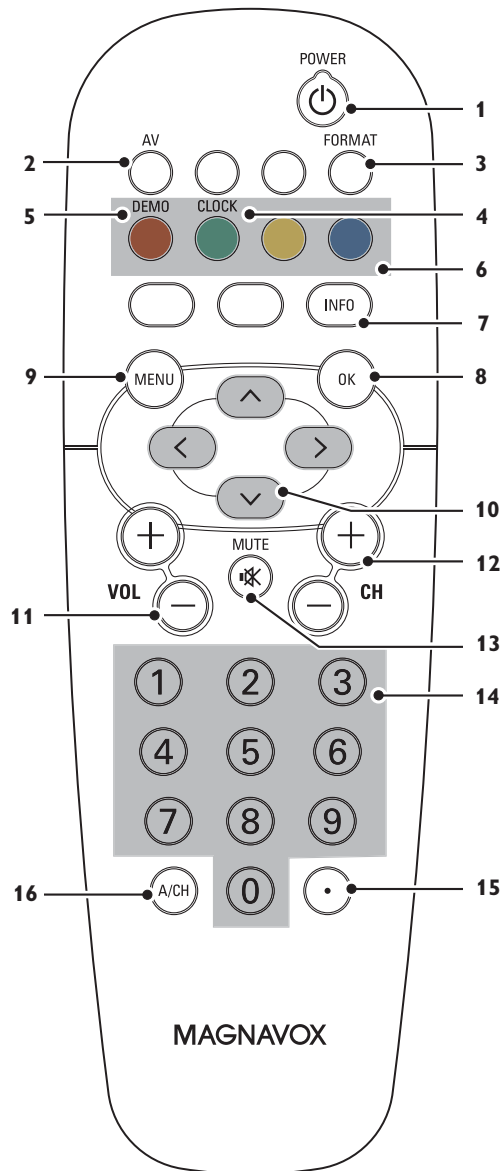

- 1 **POWER** Press to turn the TV on/off.
- 2 **AV** Press repeatedly to select **AV1, AV2, AV3, HDMI 1, HDMI 2, HDMI 3, Side** or **TV channels** according to where you connected the accessory devices.
- 3 **FORMAT** See Chapter **3.1 Widescreen picture format**.
- 4 **CLOCK** No function
- 5 **DEMO** Demo on/off.
- 6 **Color buttons**
When functions are attached to the color buttons, the color buttons are shown on screen.
- 7 **INFO** **Display information:** Press to display (when available) information about the selected TV channel and program or accessory device. The quality and accuracy of the information on the information banner are transmitted from broadcasters. You may see a difference in broadcast time if the broadcaster is from a different time zone area. **Display clock:** Select to activate/de-activate the clock display on the screen.
- 8 **OK**
 - To activate a setting.
 - To display the list of channels stored (according to the selection made in the Installation mode - Antenna or Cable, see Chapter **7.3 Store TV channels**).
 - Starts playing content in the Multimedia Browser application. See Chapter **9 Multimedia browser**.
- 9 **MENU** Settings menu on/off. See Chapter **5.2 Use of the TV menu settings**.
- 10 **Cursor buttons**
Press the cursor buttons up/down, left/right to navigate through the menus.
- 11 **VOLUME** Press + or - to adjust the volume.
- 12 **Channel selection**
 - To browse through the TV channels or sources stored and marked in the selected Favorite channels list. See Chapter **8 Create your favorite list**;
 - To quickly browse through the list in the menus;
 - To select between Antenna or Cable TV channels, first make your selection in the Installation menu, Channel installation, Installation mode, see Chapter **7.3 Store TV channels**.
- 13 **MUTE** Interrupt the sound or restore it.
- 14 **Numeric buttons**
To select a TV channel.
- 15 **.** Type the dot (•) for digital channels.
- 16 **A/CH** Press to alternate between the currently viewed channel and the previously viewed channel.

Due to the sensitivity of the remote control, you may experience a delayed operation at start up of the TV. After a short while your remote control will work smoothly.

3.1 Widescreen picture format

Avoid black bars on the sides or on top and bottom of the picture. Change the picture format to a format that fills the screen.

1. Press **FORMAT** to switch on the Picture format menu.
2. Press **▲** or **▼** to select an available picture format.
3. Press **▲** to shift the picture upwards to make partly covered subtitles visible.

! Tip

The format Automatic is recommended for minimal distortion.

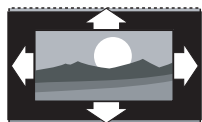

Automatic (Not for PC.)
Enlarges the picture automatically to fill the screen. Subtitles remain visible.

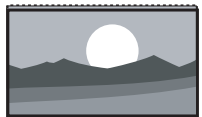

Super zoom (Not for HD.)
Removes the black bars on the side of 4:3 broadcasts. There is a minimal distortion.



4:3 (Not for HD.)
Shows the classical 4:3 format.

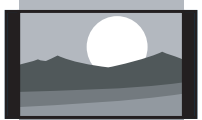

Movie expand 14:9 (Not for HD.)
Scales classical 4:3 format to 14:9.

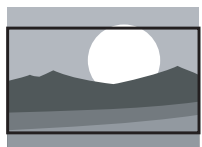

Movie expand 16:9 (Not for HD.)
Scales classical 4:3 format to 16:9.

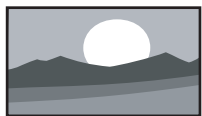

Wide screen
Stretches 4:3 format to 16:9.

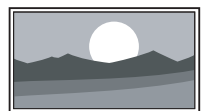

Unscaled (Only for HD and PC.)
Maximum sharpness. Distortion may appear on borders. Black bars may appear with pictures from your PC.

Note

Do not forget to name the connection in the Connections menu. See chapter **7.5 Select your connections**.

3.2 Buttons on the left of the TV

Should your remote be lost or broken you can still change some of the basic settings with the buttons on the left side of your TV.

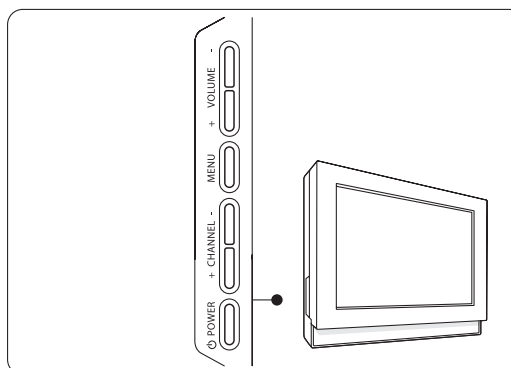

Press the **POWER**  switch to turn the TV on. The **MENU** button can be used to summon or exit the TV menu without the remote control. Use the **VOLUME +** and **-** buttons to adjust the volume. Use the **CHANNEL +** and **-** buttons to browse through the TV channels and sources stored and marked in the Favorite channel lists.

3.3 Turn the TV on

- Press the **POWER**  switch at the left side of the TV.
> An indicator on the front of the TV lights up.
- Press the **+ CH -** button or the **POWER** button on the remote control.

! The first time (and only the first time) you turn on your TV, you see a welcome screen followed by the installation procedure. See Chapter 4 First time installation.

4 First time installation

The installation procedure consists of a series of screens that will guide you through the installation of your TV. Follow the instructions on screen.

- ❗ If the TV has already been installed before and/or you want to change the First time installation settings, proceed with Chapter 5.2 Use of the TV menu settings.

Step 1 - Select your on-screen language

After the Welcome screen you are asked to select a language of the TV's on-screen menus. The text of the header and the info on screen continuously change language.

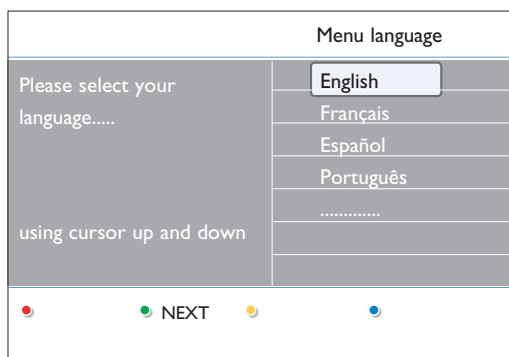

1. Press the cursor up/down to highlight your language.
2. Press the **OK** button on the remote control.
3. Follow the instructions on screen to proceed.

Step 2 - Complete the initial TV installation procedure

1. Press the green color button on your remote control to start the television installation.

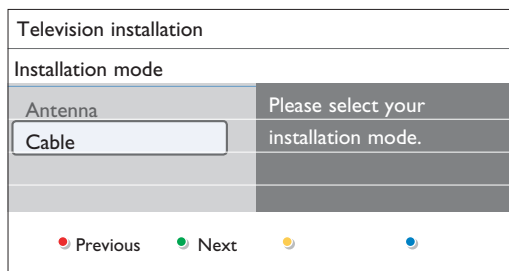

2. Select **Cable** or **Antenna** in the Installation mode and press the green color button.
 - > When **Antenna** is selected, the TV will detect antenna signals and will search for antenna TV (NTSC and ATSC) channels available in your local area.
 - > When **Cable** is selected, the TV will detect cable company supplied signals and will search for cable TV (NTSC, ATSC, QAM modulated) channels available in your area.
3. Press the green color button on your remote control to start the Automatic channel installation.
 - > All available TV channels are searched for and stored automatically. This will take a few minutes. When the search is complete, the menu will indicate the number of digital and analog channels found.

- ❗ If you choose to install the channels at a later time, see Chapter 7.3 Store TV channels to select Autoprogram to scan available channels.

4. Press the red color button when the search is completed.

Step 3 - Settings assistant: select your TV settings

The Settings assistant will help you to select your preferred picture and sound settings. Finally you will arrive at a complete setting which satisfies you.

1. Press the green color button on your remote control to enter the **Settings assistant** menu.

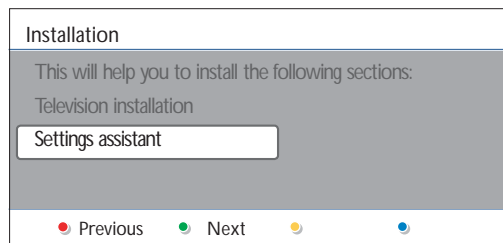

2. Select your location with the cursor up/down.

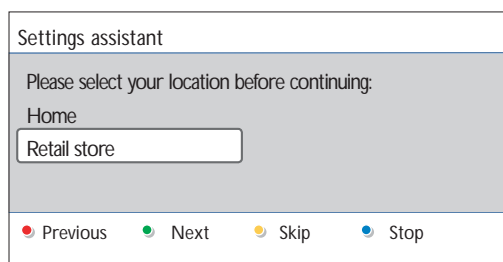

- > If you choose **Home** it will start display the Settings assistant.
 - > If you choose **Retail store** it will skip the Settings assistant. The TV parameters for Picture and Sound will then be set to predefined fixed settings.
 3. Press the green color button again to proceed.
 4. Use the cursor left/right to each time select your preferred screen.
 5. Press the green color button to each time confirm your selection and to jump to the following screen.
 - > The following items will be presented sequentially. In the header it is mentioned how many screens have been completed and how many screens there are in total.
 6. When finished, press the green color button twice to store all the settings and to return to the TV installation menu.
- ❗ When you skip or stop the Settings Assistant, the Standard settings Magnavox selected for you will be chosen.
7. Press the red color button to finish the First time installation procedure and to display the first stored TV channel.

- ❗ At any time you can change or reset your settings or adjust individual settings for Picture and Sound in the TV Settings menu. See Chapter 5.2.1 Adjust viewing and listening settings. To control the settings of special TV functions, features and accessory devices, see Chapter 6 Adjust Feature menu settings.

5 How to navigate through the menus

5.1 Introduction

A lot of guiding instructions, help texts and messages will be displayed on your TV when you use the menus or when you try to execute an action. Read the help texts which are being displayed on the specific item highlighted.

The color buttons at the bottom of the screen refer to the different actions which may be executed.

Press the corresponding color button on the remote control to perform the required or desired action.

1. Press the **MENU** button on the remote control.

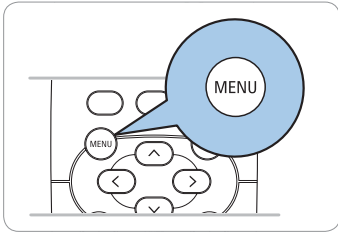

- > The main menu appears on the screen.

Television	TV menu
	Channel list
	Program guide
Multimedia	USBdevice 1

- **TV menu** allows you to access the TV menu. See below.
 - **Channel list** allows you to access the TV channel list and to create up to four favorite lists with your preferred TV channels. See Chapter 8 - **Create your favorite channel list**.
 - **Program guide** allows you to access detailed information about individual digital TV programs.
 - **Multimedia** allows you to access the Multimedia browser application. It lets you display your personal multimedia (pictures, audio) files. Multimedia is only present when a USB device is connected. See Chapter 9 **Multimedia browser**.
2. Use the cursor up/down to highlight and select a menu item.
 3. Use the cursor right to enter the highlighted menu item.
 - > The right panel shows the content of the highlighted menu item.
 4. Use the cursor up/down to select a menu item.

TV menu	TV settings
TV settings	Settings assistant
Features	Reset to standard
Installation	Picture
Software update	Sound
Info	

- **TV settings** allows you to adjust your preferred picture and sound settings
- **Features** allows you to control the settings of special TV features
- **Installation** allows you
 - to select your menu language;
 - to search for and store your TV channels;
 - to do a weak ATSC digital channel installation;
 - to set or adjust various special functions;
 - to select connected peripheral equipment;

- to reset your picture and sound settings to the factory standard settings;
 - to update your TV software.
 - **Software update** allows you to update your current software.
5. Press the cursor right to enter the highlighted menu item.
 - > The content of the right panel is moved to the left panel and the right panel now shows the content of the newly highlighted item in the left panel.

❗ In some cases it is important that the picture can be watched while you adjust the settings. This means that when the highlight is on the right side panel, the other menu items hide away. When the cursor left is pressed, the hidden menu items reappear and the highlight moves to the left panel.

6. Press the **MENU** button to exit the main menu.

5.2 Use of the TV menu settings

The TV menu allows you to access and change settings and preferences in case you want to change the First time installation settings and/or you want to control the settings of special TV functions, features and peripheral equipment.

5.2.1 Adjust viewing and listening settings

1. Press the **MENU** button on the remote control.
 - > The main menu appears on the screen.

Television	TV menu
	Channel list
	Program guide
Multimedia	USBdevice 1

2. Select **TV menu** and press the cursor right.
 - > The TV menu is displayed.

TV menu	TV settings
TV settings	Settings assistant
Features	Reset to standard
Installation	Picture
Software update	Sound
Info	

3. Select **TV settings** and press the cursor right.
 - > The TV settings menu is moved to the left.
4. Press the **MENU** button to exit the menu.

To make it easier to change the settings of the TV, there are 3 ways of doing it. See further.

A. Change settings in an easy-to-use manner with the Settings assistant

Each time you've made a selection, press the green color button to confirm your selection.

1. Select **Settings assistant** and press the cursor right.
 - > By means of several split screens/full screens you are prompted to select your preferred picture and sound settings to finally arrive at a complete setting which satisfies you. See Chapter 4 **First time installation, Step 3 - Settings assistant**.
2. Press the green color button to return to the TV menu again.

B. Use of the Standard settings

This allows you to reset your settings for viewing and listening to predefined factory settings.

1. Select **Reset to standard** and press the cursor right.
 - > A menu appears which allows you to select one of the standard settings for viewing and listening.

TV menu	
TV settings	Reset to standard
Settings assistant	Current
Reset to standard	Natural
Picture	Vivid
Sound	Movie
Info	

- **Current** shows your current settings for viewing and listening.
 - If you select **Natural**, it allows you to set your picture and sound settings to the recommended standard values. In most cases this will give the best balanced viewing experience.
 - If you select **Vivid**, it allows you to set your picture and sound settings to rich values, making use of the TV capabilities to its full extend.
 - If you select **Movie**, it allows you to set your picture and sound settings to the purest representation of the original source content.
2. Press the green color button to store the selected setting.

C. Individual settings for picture and sound

- **Select Picture or Sound and press the cursor right.**
 - > A menu appears which allows you to fine tune the picture and sound settings.
 - > To adjust the Picture settings, see Chapter 5.2.2 **Adjust picture menu settings**.
 - > To adjust the Sound settings, see Chapter 5.2.3 **Adjust sound menu settings**.

5.2.2 Adjust Picture menu settings

The picture menu contains the settings that affect the quality of the picture.

1. Press the **MENU** button on the remote control.
 - > The main menu appears.
2. Select **TV menu** and press the cursor right.
 - > The TV menu is moved to the left.
3. Select **TV settings** and press the cursor right.
 - > The TV settings menu is moved to the left panel.
4. Select **Picture** and press the cursor right.
 - > The Picture menu is moved to the left panel.
5. Use the cursor up/down to select the Picture menu items.
6. Press the cursor right to enter the selected Picture menu item.
7. Use the cursor buttons to adjust the settings.
8. Press the cursor left to return to the Picture menu.

TV menu	
TV settings	Picture
Settings assistant	Contrast
Reset to standard	Brightness
Picture	Color
Sound	Tint
	Sharpness
	Color temperature
	Perfect Pixel HD
	Dynamic contrast
	Noise reduction
	MPEG artefact reduction
	Color enhancement
	Active Control
	Light sensor
	Picture format
Info	

Contrast

Adjusts the intensity of bright parts in the picture but keeps the dark parts unchanged.

Brightness

Adjusts the light output of the complete picture, which will mainly affect the darker areas of the picture.

Color

Adjusts the saturation level of the colors to suit your personal preference.

Tint

Allows you to select the color mix (tint) of the picture.

Sharpness

Adjusts the sharpness of fine details in the picture.

Color temperature

Increases or decreases **Warm** (red) and **Cool** (blue) colors to suit personal preferences.

- Select **Cool** to give the white colors a blue, **Normal** to give the white colors a neutral, **Warm** to give the white colors a red tint.
- Select **Custom** to make customized settings.

1. Press the green color button.
 - > The **Custom color temperature** screen appears. This allows you to fine tune the white point (**WP**) and black level (**BL**) of the picture.
2. Use the cursor buttons to select and adjust the settings of:
 - R-WP**: allows you to customize the color temperature by adjusting the red whitepoint of the picture.
 - G-WP**: allows you to customize the color temperature by adjusting the green whitepoint of the picture.
 - B-WP**: allows you to customize the color temperature by adjusting the blue whitepoint of the picture.
 - R-BL**: allows you to customize the color temperature by adjusting the red blacklevel of the picture.
 - G-BL**: allows you to customize the color temperature by adjusting the green blacklevel of the picture.
3. Use the color buttons to reset to the predefined settings.
4. Press the red color button or the cursor left to return to the Picture menu.

Perfect Pixel HD

Perfect Pixel HD is the most ideal setting as it fully processes the image to make every single pixel the best it can be, improving contrasts, sharpness, picture depth, color reproduction and brilliance from every source, including High Definition.

- Select **On** or **Off** to activate/de-activate Perfect Pixel HD.

Dynamic contrast

Automatically makes the contrast in the darker and the brighter picture areas more noticeable as the image on the screen changes.

- Normally select **Medium**. It may be preferred to select **Minimum**, **Maximum** or **Off**.

Noise reduction

Noise reduction automatically filters out and reduces the image noise. This improves picture quality when receiving weak signals.

- Select **Off**, **Minimum**, **Medium** or **Maximum** according to the image noise in the picture.

MPEG artifact reduction

MPEG artifact reduction **On** smoothens the transitions on digital content.

- Select **On** or **Off**.

Color enhancement

Automatically controls green enhancement and blue stretch. It makes the colors more vivid.

- Select **Off**, **Minimum**, **Medium** or **Maximum**.

Active control

The TV continuously measures and corrects all incoming signals in order to provide the best picture possible.

- Select **On** or **Off** to activate/de-activate Active control.

Light sensor

Light sensor **On** automatically adjusts the picture settings for best viewing dependent on the lighting conditions in the room.

- Select **On** or **Off**.

Picture format

See chapter 3.1 **Widescreen picture format** above.

5.2.3 Adjust sound menu settings

The sound menu contains the settings that affect the quality of the sound.

1. Press the **MENU** button on the remote control.
 - > The main menu appears.
2. Select **TV menu** and press the cursor right.
 - > The TV Menu is moved to the left.
3. Select **TV settings** and press the cursor right.
 - > The TV settings menu is moved to the left panel.
4. Select **Sound** and press the cursor right.
 - > The Sound menu is moved to the left panel.
5. Use the cursor up/down to select the Sound menu items.
6. Press the cursor right to enter the selected Sound menu item.

ⓘ Dependent on the input signal, one or more menu items may not be selectable.

7. Use the cursor buttons to adjust the settings.
8. Press the cursor left to return to the Sound menu.

TV menu	
TV settings	Sound
Settings assistant	Equalizer
Reset to standard	Volume
Picture	Balance
Sound	Audio language
	Alternate audio
	Mono/Stereo
	Sound mode
	Headphone volume
	Auto volume leveling
	Delta volume
	Auto surround
Info	

Equalizer

Allows you to select one of the predefined settings for the equalizer: **Standard**, **Speech**, **Multimedia** or **Music**.

TV menu/TV settings	
Sound	Equalizer
Equalizer	
Volume	
Balance	
Audio language	
Alternate audio	
Mono/Stereo	
.....	
Info	

Use the color buttons to select.

Use the cursor buttons to adjust the frequency response of the sound to match your personal taste.

Volume

Allows you to adjust the sound output level.

Balance

Allows you to adjust the output of the right and left speakers to obtain the best stereo reproduction for your listening position.

Audio language

Allows you to select an audio language out of the list of the available broadcasted languages.

ⓘ If there is more than one variant for an audio language, then select one of the variants. To permanently change the audio language, use the Language menu in the Installation menu, see Chapter 7.2 **Select your language**.

Alternate audio (only selectable with analog broadcast signals)

Gives you the possibility to swap between the **Main** and **Second audio Program** (SAP) when it is available.

Mono/Stereo

Allows you to select, per TV channel, Mono or Stereo sound when analog stereo broadcasts are available.

Sound mode

Allows you to select the modes for more spatial or surround sound reproduction dependent on the broadcasted signals or signals from external inputs received.

Headphone volume

Allows you to control the level of sound through the headphones.

Auto Volume Leveling

Automatically reduces the volume differences between channels and programs, providing a more constant overall level. This will also reduce the dynamics of sound.

Delta volume

Allows you to correct for any permanent volume differences between TV channels or external sources.

❗ You may change channels with the numeric buttons or the **CH-** or **+** button.

Auto surround

When turned **On**, this allows the TV to automatically turn to the best surround sound mode the broadcaster transmits.

6 Adjust Feature menu settings

The Features menu allows you to control the settings of special TV functions, features and accessory equipment.

1. Press the **MENU** button on the remote control.
 - > The main menu appears.
2. Select **TV menu** and press the cursor right.
 - > The TV Menu is moved to the left.
3. Select **Features** and press the cursor right.
 - > The Features menu is moved to the left panel.

TV menu	Features
TV settings	Closed captions
Features	Caption service
Installation	Digital caption service
Software update	Digital caption options
	Sleeptimer

Info	

4. Use the cursor up/down to select the Features menu items.
5. Press the cursor right to enter the selected Features menu item.
6. Use the cursor buttons to adjust the settings.
7. Press the cursor left to return to the Features menu.

6.1 Closed captions

This displays the transmitted CC- or CS-text on the screen according to your chosen CC or CS service in the Caption or Digital caption service menu below. This text can either be permanently displayed (assuming that the service is available in the broadcast) or only when mute is active.

1. Press the cursor right after having selected **Closed captions**.
2. Select **On**, **Off** or **On during mute**.

6.2 Caption service

This allows you to select the Closed Captions service levels of analog broadcasting to be displayed.

Closed Captioning allows you to read the voice content of television programs on the TV screen. Designed to help the hearing impaired, this feature uses on-screen 'text boxes' to show dialogue and conversations while the TV program is in progress.

Captions will appear on the screen during captioned broadcasts.

1. Select **Caption service**.
2. Press the cursor right.
3. Select the desired Caption service:
 - > **CC 1, 2, 3 or 4**
Dialogue (and descriptions) for the action on the captioned TV program shows on screen.
Usually CC 1 is the most used. CC 2 may be used for alternate languages if they are being transmitted.
 - > **T 1, 2, 3 or 4**
Often used for channel guide, schedules, bulletin board information for Closed Captions programs, news, weather informations or stock market reports.

Not all Caption services are necessarily being used by a TV channel during the transmission of a Closed Caption program.

6.3 Digital caption service

This allows you to configure the way you choose to view the digital captioning.

- Select one of the digital service channels made available by the caption provider.
There are 6 standard services.
 - **CS 1** is designated as the Primary Caption Service. This service contains the verbatim, or near-verbatim captions for the primary language being spoken in the accompanying program audio.
 - **CS 2** is designated as the Secondary Language Service. This service contains captions in a secondary language which are translations of the captions in the primary Caption Service.
 - The other service subchannels are not pre-assigned. It is up to the discretion of the individual caption provider to utilize the remaining service channels.
- ! - This television provides display of television closed captioning conforming with the EIA-608 standard and in accordance with Sections 15.119 of the FCC rules.
- The captions do not always use correct spelling and grammar. Not all TV programs and product commercials are made for broadcast with Closed Caption informations included. Refer to your area's TV program listings for the TV channels and times of Closed Caption shows. The captioned programs are usually noted in the TV listings with service marks such as 'CC'.

6.4 Digital caption options

This allows you to modify how digital captions are displayed on your TV.

TV menu	
Features	Digital caption options
Closed captions	Reset to default
Caption service	Size
Digital caption service	Style
Digital caption options	Text color
Sleeptimer	Text opacity
Child lock	Background color
Set/Change PIN	Background opacity
On timer	Edge type
Demo	Edge color
Info	

- Select from the following options to change the visual characteristics of your TV's digital captioning.
 - **Reset to default**
Select this option to reset the digital caption options back to the captions provider default settings.
 - Press the cursor right and press the **OK** button to confirm.
 - **Size**
Select this option to select the size of caption display according to your own preference.
 - Select **Default** (Automatic), **Small**, **Standard** or **Large**.
 - **Style**
Select this option to select the font style of caption display according to your own preference.
 - Select **Default**, **Monospaced serif**, **Serif**, **Monospaced sans serif**, **Sans serif**, **Casual**, **Cursive** or **Small caps**.

- Text

- Select this option to select the text color or the opacity of the text box of caption display according to your own preference.
- Select a color and one of the opacity options.

- Background

- Select this option to select the character background color or one of the background opacity options of caption display according to your own preference.
- Select a color and one of the opacity options.

- Edge type

- Allows you to select the edge type of caption display according to your own preference.
- Select a type.

- Edge color

- Allows you to select the edge color of caption display according to your own preference.
- Select a color.

6.5 Sleeptimer

This sets a time period after which the TV automatically turns to standby.

1. Select **Sleeptimer**.
2. Press the cursor right.
3. Select a value with the cursor up/down. The list will have values from **0** to **180** minutes. You can always turn off your TV earlier or select another time set.

6.6 Child lock

With a 4-digit code, you are able to lock TV channels and external sources to prevent children from watching certain programs.

1. Select **Child lock**.

TV menu	
Features	Child lock
Closed captions	Lock after
Caption service	Channel lock
Digital caption service	TV ratings lock
Digital caption options	Movie ratings lock
Sleeptimer	
Child lock	
Set/Change PIN	
On timer	
Demo	
Info	

2. Press the cursor right to enter the Child lock menu.
3. Enter your 4-digit code.
 - ! You have to re-enter your code each time you enter the Child lock menu.
4. Select one of the menu items of the Child lock menu and press the cursor right.

6.6.1 Lock after

❗ Lock after is only selectable if time and date are known. See Chapter 7.6 - Set your Clock.

This allows you to prevent the viewing of the selected channel after a selectable time delay. Locked channels can still be tuned, but the picture is blanked and the audio is muted.

TV menu / Features	
Child lock	Lock after
Lock after	Timer
Channel lock	Time
TV ratings lock	
Movie ratings lock	
Region ratings lock	
Info	

1. Press the cursor right and select **Timer On** or **Off**.
 - > When set to **On** this allows you to set the clock.
2. Select **Time** and press the cursor right.
 - > This allows you to set the time after which the lock is set.
3. Select **AM** or **PM** to select the correct period of the day.
4. Enter the time with the digit or the cursor buttons.

6.6.2 Channel lock

This allows you to completely lock a certain TV channel or external source.

- Select the channels or subchannels you want to lock.

6.6.3 TV ratings lock

Your TV is equipped with a V-chip. This allows you to control access to individual programs based on their movie and TV ratings. All settings apply to all AV inputs, except HDMI. The program content advisory data are sent by the broadcaster or program provider.

1. Select **TV ratings lock** with the cursor down.

TV menu / Features	
Child lock	TV ratings lock
Lock after	All
Channel lock	None
TV ratings lock	TV-Y
Movie ratings lock	TV-Y7
Region ratings lock	TV-G
	TV-PG
	TV-14
	TV-MA
Info	

- > A list appears, showing the age-based TV ratings and a corresponding content-based ratings list.
2. Press the cursor right to enter the list.
 3. Select an age-based TV rating with the cursor up/down, and enter, if present, the list with content-based ratings with the cursor right, and select one content-based rating.
 4. Press **OK** to activate/de-activate the selected rating.
 5. Select another content-based rating if you like and press **OK** again.

Age-based rating	Content-based rating
All	None
None	None
TV-Y	None
TV-Y7	(FV) Fantasy Violence
TV-G	None
TV-PG	(D) Dialog (L) Language (S) Sex (V) Violence
TV-14	(D) Dialog (L) Language (S) Sex (V) Violence
TV-MA	(L) Language (S) Sex (V) Violence

When **All** has been selected, all items in the age-based and in the contents-based lists are locked.

If, while **All** is selected, any other item, either an age-based or content-based item, is unselected, then **All** is automatically unselected.

No rating is the selection for items that either have no rating information or have a rating of **None**. Both will be locked.

When an item on the age-based list is selected, all items below that item of the same group are locked as well.

When you select a content-based rating, all identical content-based ratings in the older age-based categories are also selected.

❗ You can lock/unlock any number of ratings on the list without re-entering your code.

Each ratings item has a box-graphics in front of it to indicate whether or not programs carrying that rating are currently locked.

TV ratings

TV-Y appropriate for children of all ages with themes and elements suitable for children aged 2-6

TV-Y7 programs designed for children age 7 and older

TV-Y7-FV programs include fantasy violence more intense than other programs in the TV-Y7 category

TV-G programs suitable for all ages. These programs contain little or no violence, no strong language and little or no sexual dialogue or situations

TV-PG programs contain elements that some parents may find unsuitable for younger children and which may need parental guidance. The program may contain moderate violence, sexual dialogue and/or situations and some strong language.

TV-14 programs contain elements that may not be suitable for children under 14 years of age.

These programs include one or more of the following: intense violence, intense sexual situations, suggestive dialogue and strong language.

TV-MA programs are designed to be viewed by adults and may be unsuitable for children under the age of 17. These programs may contain graphic violence, explicit sexual activity and/or crude or indecent language.

6.6.4 Movie ratings lock

This function allows you to control access to individual movies based on their MPAA ratings (Motion Picture Association of America).

1. Select **Movie ratings lock** with the cursor down. A list appears, showing all valid MPAA content ratings.

TV menu / Features	
Child lock	Movie ratings lock
Lock after	All
Channel lock	NR
TV ratings lock	G
Movie ratings lock	PG
Region ratings lock	PG-13
	R
	NC-17
	X
Info	

2. Press the cursor right to enter the list.
3. Select a movie rating with the cursor up/down.
4. Press **OK** to activate/de-activate the selected rating.

Each rating item has a box-graphic in front of it to indicate whether or not programs carrying that rating are currently locked.

When **All** has been selected, all items on the movie ratings list become selected. (All movies are locked.)

If, while **All** is selected, any other item is unselected, then **All** is automatically unselected.

When any other item has been selected, all ratings below are selected as well, thus all movies with those ratings will be locked.

Movie ratings

NR not rated

G movies with a mild content, suitable for all ages

PG movies for which parental guidance is recommended. They may contain a few racy or violent scenes or maybe some bad language

PG-13 movies for which parental guidance may be recommended if under age 13

R restricted. The movies usually contain offensive sex or bad language and may be unsuitable for children under the age of 17. Parental guidance or permission needed.

NC-17 even with parental permission, forbidden under age 17. More offensive sex, violence or bad language.

X movies which generally focus on sex, violence and/or bad language. Also known as pornography.

6.6.5 Region ratings lock (if present)

This allows you to control access to individual programs based on their broadcasted regional rating.

1. Select **Region ratings lock** with the cursor down.
 - > A list appears, showing all valid region ratings.

TV menu / Features	
Childlock	TV ratings lock
Lock after	
Channel lock	Please enter your PIN.
TV ratings lock	
Movie ratings lock	
Region ratings lock	
Info	

2. Press the cursor right to enter the list.
3. Select a region rating with the cursor up/down.
4. Press the **OK** button to activate the selected rating.
5. Select another region rating if you like and press **OK** again.
6. Press the cursor left to return to the **Child lock** menu.

6.7 Set / Change PIN

This allows you to set or change the personal 4-digit access code that is used in the different lock functions of the TV.

1. Select **Set** or **Change PIN** with the cursor down.

TV menu	
Features	Set/Change PIN
Closed captions	
Caption service	
Digital caption service	Please enter your current
Digital caption options	PIN.
Sleeptimer	□□□□
Child lock	
Set/Change PIN	
On timer	
Demo	
Info	

- > If no PIN-code exists yet, the menu item is set to **Set PIN**. Follow the instructions on screen.
 - > If a PIN-code has previously been entered, the menu item is set to **Change PIN**. Follow the instructions on screen.
2. Enter your PIN with the digit buttons. All number combinations from 0000 to 9999 are valid numbers.
 3. The Menu preferences menu reappears with a message confirming that the PIN has been created.

! Important: you have forgotten your PIN !

1. Select **Change PIN** in the Features menu.
2. Press the cursor right to enter the overriding PIN code 0-7-1-1.
3. Enter a new personal 4-digit PIN code. The previous code is erased and the new PIN-code is stored.

6.8 On timer

From standby, this automatically turns the TV to the specified channel number, at a specified time.

1. Select **On timer**.
2. Press the cursor right to enter the On timer menu.
3. Select **Timer** and press the cursor right.
4. Select **On**.
5. Select **Channel** and then the TV channel you want your TV to turn to on a selected time and day
6. Select **Day** and then a day of the week or select **Daily**.
7. Select **Time** and enter the time with the digit buttons or with the cursor up/down.
8. Press the **OK** button to activate.
9. Press the cursor left to return to the Features menu or press the **MENU** button to turn off the menu.

! From now on, your TV will automatically turn to the selected channel, on the selected day, at the selected time, until the On timer function is turned off again.

! Only one On timer can be set.

6.9 Demo

This allows you to get an idea of the features that are part of the television.

1. Select **Demo**.

TV menu	
Features	Demo
.....	Perfect Pixel HD
Set/Change PIN	Settings assistant
On timer	Active Control
Demo	
Info	

2. Press the cursor right.
3. Select a desired demo.
4. Press the **OK** button to start the demo.
 - > The selected demo is played once.
5. Press the red color button to stop the demo and to return to the demo menu.
6. Press the red color button to exit the demo menu.

7 How to search for and store TV channels

! You will need this chapter only if you want to change the installation settings.

7.1 Installation menu

This menu will adjust settings related to the installation of the TV channels.

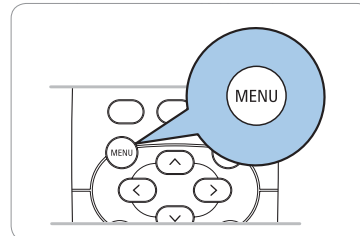

1. Press the **MENU** button on the remote control.
 - > The main menu appears.

Television	TV menu
	Channel list
	Program guide
Multimedia	USBdevice 1

2. Select **TV menu** and press the cursor right.
 - > The TV menu is moved to the left.
3. Select **Installation** and press the cursor right.
 - > The Installation menu is moved to the left panel.

TV menu	Installation
TV settings	Language
Features	Channel installation
Installation	Preferences
Software update	Connections

Info	

4. Use the cursor up/down to select the Installation menu items.
5. Press the cursor right to enter the selected Installation menu item.
6. Use the cursor button to make a selection.
7. Press the **OK** button to activate or to confirm.
8. Press the cursor left to return to the Installation menu or press the **MENU** button to turn off the menu.-

7.2 Select your language

This allows you to select your menu language out of the list of the available languages.

TV menu	
Installation	Language
Language	English
Channel installation	Français
Preferences	Español
Connections	Português
.....	
Info	

7.3 Store TV channels

After language is set correctly, you can now search for and store the TV channels.

1. Select **Channel installation** and press the cursor right.
2. Select **Autoprogram**.

TV menu / Installation	
Channel installation	Autoprogram
Autoprogram	
Installation update	Start now
Weak channel installat..	
Installation mode	
Channel edit	
Info	

3. Press the cursor right.
4. Press the **OK** button.
5. Select **Cable** or **Antenna** in the Installation mode.

TV menu/Installation	
Installation mode	
Antenna	Please select your
Cable	installation mode.
● Previous ● Next ● ●	

- > When **Antenna** is selected, the TV will detect antenna signals and will search for antenna TV (NTSC and ATSC) channels available in your local area.
- > When **Cable** is selected, the TV will detect cable company supplied signals and will search for cable TV (NTSC, ATSC, QAM modulated) channels available in your area.

⚠ Make sure that registration with your cable TV provider and connection of equipment are completed.

6. Press the green corresponding color button on the remote control for **'Next'**.

⚠ All channels must be unlocked in order to autoprogram. If requested, enter your PIN code to unlock all channels. See Chapter 6 **Adjust features menu settings**.

7. Press the green corresponding color button on the remote control for **"Start"** to start autoprogramming.
 - > The menu screen disappears and the progress of autoprogramming is displayed. The progress bar indicates the number of analog and digital TV channels found.
 - > When Autoprogramming is complete, a message appears confirming the completion and the TV switches to the first installed TV channel.
8. Press the red color button to finish.

⚠ **Don't forget !**

- When interrupted, the updated channel information is retained as well as the not yet updated old channel information.
- Background autoprogramming occurs only when the TV is turned on.
- Channel information of an ATSC channel is updated only for the ATSC channel currently tuned.
- Once you have searched for as well the available Antenna as well as the Cable TV channels, they are stored in the memory.

Channel tuning

⚠ After the installation of the TV channels has been done, always make a selection in the Installation menu, Installation mode between Antenna or Cable whether you want to watch Antenna TV channels or Cable TV channels.

⚠ If you make use of a signal splitter do not forget to put the switch in the corresponding position.

Available channels:

- Cable (analog NTSC or digital QAM): max. from 1 to 135
- Terrestrial (analog NTSC or digital ATSC): max. from 2 to 69

If a tuned channel is not yet in the master channel map, the TV will attempt to tune the channel and it will be added to the map. If the channel is not acquired, a message will appear that the channel is not available.

When you tune an audio-only digital subchannel, a display appears with the message **Audio only**.

⚠ Subchannel selections

The new standards employed with digital broadcasting make it possible to receive multiple program channels under a single major channel number which can be selected by pressing the digit channel number entry.

⚠ Digital Channel selection delay

Due to the tuning complexity of subchannel digital programming, the time to select and view a digital channel may take slightly longer than what the viewer is normally accustomed to (as compared to analog channel programs).

Digital channel broadcasts contain program and system data information that must be processed before the channel selection can be displayed.

7.3.1 Installation update

This allows you to automatically tune to and update all available channels, without altering the sorting of existing channels.

TV menu / Installation	
Channel installation	Installation update
Autoprogram	
Installation update	Start now
Weak channel installat..	
Installation mode	
Channel edit	
Info	

- ⚠ - New channels found will not be added to any favorite list.
- Already installed channels will not be renumbered.

7.3.2 Weak channel installation

This allows you to manually tune weak ATSC channels in order to adjust the antenna and thus optimize signal quality for that channel. This only available for TV channels installed via an antenna connection.

1. Select a channel in the displayed list of TV channels (in the antenna mode).
2. The signal strength is displayed and updated continuously as you rotate the antenna.

7.3.3 Installation mode

This allows you to select the already stored terrestrial or cable TV channels. Choose for Antenna or Cable whether these signals are present.

7.3.4 Channel edit

This allows you to rename, to reshuffle and to uninstall or reinstall the stored channels.

- < Press the corresponding color button and follow the on screen instructions.

TV menu / Installation	
Channel installation	Channel edit
Autoprogram	0
Installation update	1
Weak channel installat..	2
Installation mode	3
Channel edit	4

Info	

7.3.4.1 Rename

This allows you to change the name stored in the memory or to assign a name to a channel for which a name has not yet been entered.

1. Select the channel you want to rename.
 2. Press the red color button on your remote control.
 3. Select the characters with the cursor up/down. Select the following position with the cursor right.
 4. Press the green color button or the **OK** button when finished.
- ! - Press the yellow color button to delete all characters. The cursor is positioned at the beginning again;
 - Press the blue color button to delete the character the cursor is positioned. Enter a new character with the cursor up/down;
 - A name can be given to the channel numbers 0 to 999;
 - Space, numbers and other special characters are located between Z and A.
5. Select another channel number and repeat steps 2 to 5.

7.3.4.2 Uninstall - reinstall

This allows you to uninstall a stored channel so that it is no longer possible to tune to. This also allows you to reinstall an earlier uninstalled channel.

1. Select the channel you want to uninstall.
 2. Press the green color button to uninstall the selected channel.
 - > The uninstalled channel is indicated in the list by an icon in front of the uninstalled channel.
 3. Press the green color button again to reinstall the uninstalled channel.
- ! Uninstalled channels are not reinstalled during an installation update.

7.4 Set your preferences

This menu contains items that can set or adjust various special TV functions and that will typically be accessed only occasionally.

TV menu	
Installation	Preferences
Language	Location
Channel installation	Volume bar
Preferences	Show emergency alerts
Connections	Downloaded rating table
Clock	
Reset AV settings	
Info	

7.4.1 Select your location

This allows you to select the location of your TV.

If you choose for **Retail shop** it will result in fixed settings of picture and sound.

The location **Home** will give full flexibility to change any predefined settings for picture and sound.

7.4.2 Select the volume bar

This allows you to select the display of the volume bar.

1. Select **Volume bar**.
2. Press the cursor right to select **On** or **Off**.
 - Select **On** to activate the temporarily display of the volume bar.

7.4.3 Show emergency alerts (EAS)

This allows you to select the alert priority level of the information disseminated by the cable operator. The standard SCTE18 defines an Emergency Alert signalling method for use by cable TV systems to signal emergencies to digital devices such as digital Cable boxes, digital TVs and digital VCRs.

The Emergency alert signalling scheme defined in the standard allows a cable operator to disseminate emergency alert information related to state and local-level emergencies and warnings in a cost-effective and efficient way, while minimizing disruption of programming.

An Emergency alert message will have one of the following priorities: Low, Medium, High or Maximum.

The Emergency alert message with priority High or Maximum will always be presented. Low or Medium will be present or ignored depending on the selected setting.

- ⚠ When the TV clock is undefined (See Chapter **7.6 Set your clock**), the Emergency Alert will be ignored.

The Emergency Alert message display will contain following information:

- The Emergency Alert text
- The start time + date
- The end time + date.

1. Select **Show emergency alerts** in the Preferences menu.
2. Press the cursor right and select one of the Emergency alerts options:
 - **Always**, when you always want the Emergency alert messages to be displayed when available;
 - **Skip low priority**, when you want the messages with low level to be ignored;
 - **Skip low/medium** priority, when you only want the messages with high priority to be displayed.

- ❗ - Emergency Alert Signalling is not possible:
 - with multimedia browser;
 - with analog video sources.
- You always have the possibility to remove the message from the screen.
- The message display will overlap whatever menu element or other message is on the screen.

7.4.4 Downloaded rating table

This allows you to add region ratings lock options next to your current ones.

TV menu / Installation	
Preferences	Downloaded rating table
Location	Off
Volume bar	On
Show emergency alerts	
Downloaded rating table	
Info	

- ⚠ Before activating, please ensure regional ratings are broadcasted.

7.5 Select your connections

This allows you to identify the type of accessory device you have connected to each particular input and output.

1. Select **Connections**.

Menu TV	
Installation	Connections
Language	AV1
Channel installation	AV2
Preferences	AV3
Connections	HDMI 1
Clock	HDMI 2
Reset AV settings	HDMI 3
	Side
	AUDIO IN L/R
	DIGITAL AUDIO IN
Info	

2. Press the cursor right to enter the list of types of external inputs.
3. Select the appropriate input with the cursor up/down.
 - > When you select **AV1, AV2, AV3, HDMI 1, HDMI 2, HDMI 3, Side, AUDIO IN L/R** or **DIGITAL AUDIO IN** a list appears allowing you to identify which type of accessory device is attached to this input.
4. Press the cursor right again to enter the list of types of devices connected to the selected input.
5. Select the accessory device with the cursor up/down.

Digital Audio In

If an accessory device has a digital audio output, you can connect this with a single cable to the TV's **DIGITAL AUDIO IN** jack. In the Connections menu, assign the **DIGITAL AUDIO IN** to the corresponding external input to which your accessory device is connected.

In addition to accepting audio input via Digital Audio In, the TV can output encoded Dolby Digital audio via the **DIGITAL AUDIO OUT** connector to an external amplifier or receiver.

If your amplifier or receiver has a matching connector for Digital Audio In, you can connect it with a single cable to the TV's digital audio out. See Chapter **10.2 To make Video and Audio connections**, Home theater amplifier.

7.6 Set your clock

This allows you to set the time and day.

- ❗ Adjusting the clock is necessary for the correct working of Lock after (See Chapter **6 Adjust feature menu settings**) features.

TV menu	
Installation	Clock
Language	Auto clock mode
Channel installation	Auto clock channel
Preferences	Time
Connections	Day
Clock	Time zone
Reset AV settings	Daylight saving
Info	

7.6.1 Auto clock mode

1. Select **Clock** in the Installation menu.
2. Press the cursor right to select the **Auto clock mode**.
3. Press the cursor right to instruct the TV to get the time automatically or manually.

- ❗ Most of the TV channels are not transmitting clock information. There are few cable channels but they are at the end of the channel ring. There is no clock transmission in antenna channels. In such cases either clock extraction is taking a long time or there is no clock.

7.6.2 Auto clock channel (only available when Auto clock mode is set to Automatic)

With the cursor buttons, select the channel number on which time can be found by the TV. Typically time can be found on PBS (Public Broadcasting System) as well as some other channels.

7.6.3 Time - Day (only available when Auto clock mode is set to Manual)

With the cursor buttons, select and enter the correct time and day. If **Auto clock mode Manual** has been selected, and no clock search has been done, the system will keep the entered time and day.

7.6.4 Time zone (only available when Auto clock mode is set to Automatic)

This function allows you to select your local time zone. Broadcasted time information will correct the clock display for your local time.

1. Select **Time zone** with the cursor down.
2. Press the cursor right to select your local time zone.

7.6.5 Daylight saving (only available when Auto clock mode is set to Automatic)

Daylight saving time is automatically set by specially broadcasted signals. This menu item allows you to disable the automatic setting of daylight saving time. This is useful if you live in an area or state where daylight saving is not applied, but you receive channels from other areas where daylight saving signals are broadcasted.

1. Select **Daylight saving** with the cursor down.
2. Press the cursor right to select **Automatic** for automatic clock correction for daylight saving time, based on specially broadcasted signals.
3. Select **Off** to disable automatic clock correction based on the specially broadcasted signals.

ⓘ Changes in Clock settings are only activated after turning the set off and on again.

7.7 Reset AV settings

This allows you to reset most of the predefined factory states.

1. Select **Reset AV settings** with the cursor down.

TV menu	
Installation	Reset AV settings
Language	
Channel installation	Reset
Preferences	
Connections	
Clock	
Reset AV settings	
Info	

2. Press the cursor right.
3. Press the **OK** button to erase settings and reset them to their default values.-

8 Create your favorite list

This allows you to select up to four favorite channels lists with your preferred TV channels.

For example, each member of your family can create his/her own favorite list.

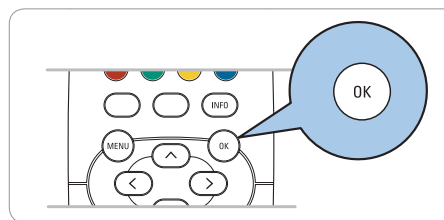

ⓘ When the **OK** button is pressed the first time after you have finished the installation, it will bring up the full channel list. In other situations it will bring up the last selected channel list.

All channels	
AV1	
AV2	
HDMI	
A 1 Analog channel 1	
2 Digital channel 1	
3 Digital channel 2	
4	
● Select list	●
Info	

8.1 To select a channel from the displayed favorite list

1. Press the **OK** button.
 - > The last selected channel list appears.
2. Use the cursor up/down to select a channel.
3. Press the **OK** button to display the selected channel.

8.2 To select another favorite channel list

1. Press the **OK** button.
 - > The last selected channel list appears.

All channels	
AV1	
AV2	
All Favorites 1 Favorites 2 Favorites 3 Favorites 4 Select list	
Info	

2. Press the red color button to bring up the list of possible favorite channel lists.
3. Use the cursor up/down to select a list.
4. Press the **OK** button.
5. Press the **OK** button again to exit.

8.3 To create or modify a favorite list

1. Press the **OK** button.
 - > The last selected channel list appears.
2. Press the red color button.
 - > A list with all possible favorite channel lists appears.
3. Use the cursor up/down to select a Favorites (1 to 4) channel list.
4. Press the **OK** button.
5. Press the green color button to enter the Edit mode.
 - > The selected Favorite list will bring up a full channel list.

Favorites 1	
Side	None
1
15
18
25
.....
Info ● Select list ● Edit list	

6. Use the cursor up/down to select a channel.
 7. Press the **OK** button to check or uncheck the highlighted channel and to add it to or remove it from your selected favorite list.
 8. Press the green color button again to leave the Edit mode.
 - > The modified favorite channel list appears.
 - Press the **OK** button again to exit.
 - > With the **-CH+** button you will be able to browse through the TV channels of the selected list.
 9. Press the red color button to remove the channel list.
- ⓘ With the numeric buttons you can still select channels which are not marked as favorite.

9 Multimedia browser

The Multimedia browser lets you display pictures or play audio files stored on a USB device. The Multimedia browser application is invoked from the main menu.

1. Press the **MENU** button on the remote control.

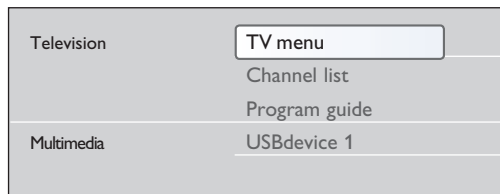

2. Select **Multimedia** and press the cursor right.
3. Select the USB device inserted into the USB connector at the side of the TV.
4. Press the cursor right and select a content type.

- Following file formats can be reproduced:
 - for pictures: JPEG
 - for audio: MP3, LPCM
- Only FAT/DOS-formatted memory devices are supported.
- Magnavox can not be held responsible if your USB device is not supported.

9.1 To view content from a USB device

ⓘ If your USB device does not fit into the USB connector at the side, use an USB extend cable (max. 2 m) to connect the USB device to the USB port. Ask your dealer for more information.

9.1.1 To insert a USB device

ⓘ USB devices are not supplied with this TV.

Insert a USB device to the USB connector at the side of the TV. When a USB device is inserted, the Multimedia browser menu is displayed automatically. See further.

9.1.2 To remove the USB device

1. Press the **MENU** button on the remote control to turn off the main menu.
2. Remove the USB device.

9.2 Multimedia Browser menu

1. Insert a USB device.
2. Select the USB device under Multimedia with the cursor up/down.

USB	Picture
Picture	Afrika_2001
Music	Paris_2006
	My_car.jpg
	Jean.jpg
	Mary.jpg







- > The Multimedia browser allows you to browse content stored on the inserted USB device.
- > The 2-panel browser will be shown with the left panel containing the content types (Pictures, Music).
- > The right panel will display the content that is available of the selected content type.

Picture	Afrika_2001
Afrika_2001	Kenya.jpg
Paris_2005	Congo.jpg
My_car.jpg	Victoria.jpg
Jean.jpg	Dakar.jpg
Mary.jpg	Cairo.jpg

3. Press the cursor right to enter the content.
4. Press the cursor up/down to select a content.

Afrika_2001	Afrika_2001
Kenya.jpg	
Congo.jpg	
Victoria.jpg	
Dakar.jpg	
Cairo.jpg	

5. Press the cursor right to enter the content.
6. Press the cursor up/down to select a file or a directory.

USB Afrika_2001 Kenya.jpg
   Kenya.jpg
  

! Press the green color button to display all the image files in the current directory as thumbnails when browsing pictures. Press the green button again to display the image files in a list.

7. In case a **file**, **directory**, **album** or **playlist** is selected, press the cursor right to enter the content or press the **OK** button to start a slide show or a loop playback of the files present.
8. Press the cursor left to keep music playing and switch back to the Multimedia menu.
9. Press one of the color buttons on the remote control to perform the corresponding function mentioned at the bottom of the screen.

! The blue color button can, if necessary, be used to let the color buttons reappear.

! The playback will continue to play even if temporarily switched to browser screens. The audio will be stopped when another song starts playing, or when the end has been reached.

Following icons may appear:

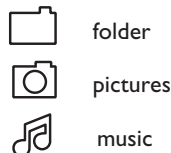

Function buttons at the bottom of the screen

Details

to display a description of the selected file or directory

Transitions

to select if you like to apply a transition during a slide show

Slide time

to select the duration a picture will be displayed in a slide show

Rotate

to rotate a picture

Repeat one/all

to repeat the playback of a music file

Shuffle

to shuffle music collections in a random way

Zoom

to select one of the zoom magnifications (x1, x2, x4) with the cursor up/down.

Additionally you can shift the selected zoom window over the screen with the cursor buttons

! To rotate a picture or to select one of the zoom magnifications, first stop the slide show with the **OK** button or the blue color button.

10 How to connect and operate accessory devices

1. Connect your accessory AV device. See following pages.
2. Link your devices to the connections in the Installation menu. See Chapter 7.5 **Select your connections**.

TV menu	
Installation	Connections
Language	AV1
Channel installation	AV2
Preferences	AV3
Connections	HDMI 1
Clock	HDMI 2
Reset AV settings	HDMI 3
	Side
	AUDIO IN L/R
	DIGITAL AUDIO IN
Info	

- ❗ In case of Digital audio connection also link the **DIGITAL AUDIO IN** to the corresponding input.
In case of Analog audio connection (via Component Video Output (YPbPr) on **AV3** or via **HDMI**), also link the **AUDIO IN L/R** to the corresponding input.
3. To operate the desired connected device:
 - Turn on your connected device.
 - Press the **AV** button on the remote control.

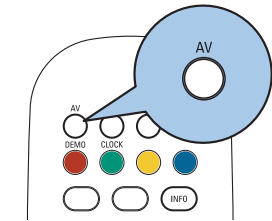

- Select your source with the cursor up/down.
- Press the **OK** button.

10.1 Side panel overview

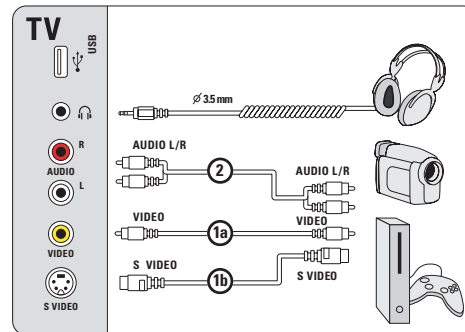

10.2.1 Camera, Camcorder, Game, PC

Do not connect cable 1a and 1b at the same time. This may cause picture distortion !

❗ Caution

Before connecting a PC, set the PC monitor refresh rate to 60Hz.

10.2.2 Headphone

Select **Headphone volume** in the Sound menu to adjust the headphone volume. See Chapter 5.2.3 **Adjust sound menu settings**.



















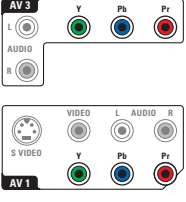

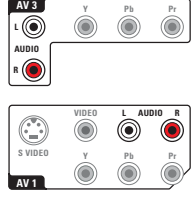

1. Press **MUTE** on the remote control to turn off the internal loudspeakers of the TV.

10.2.3 USB

See Chapter 9 **Multimedia browser**.

10.2 To make video and audio connections

Use the inputs that are available on your device that provide the best video or audio performance, as below.

BEST ↑	BEST PERFORMANCE	CONNECTOR CABLE	AUDIO CONNECTION REQUIRED
	 HDMI <small>High-Definition Multimedia Interface</small>	 HDMI (High-definition Multimedia Interface)	No
	 HDMI <small>High-Definition Multimedia Interface</small>	 DVI to HDMI (High-definition Multimedia Interface)	 DIGITAL AUDIO IN
	 HDMI <small>High-Definition Multimedia Interface</small>	 DVI to HDMI (High-definition Multimedia Interface)	 ANALOG AUDIO IN
	 AV 3 L R AUDIO Y Pb Pr S VIDEO VIDEO L AUDIO R Y Pb Pr AV 1	 Component video (480p, 720p, 480i, 1080i) - for digital audio (AV1, AV3)  - for analog audio (AV1, AV3)	 DIGITAL AUDIO IN  AV 3 L R AUDIO Y Pb Pr AV 1 L R AUDIO Y Pb Pr S VIDEO VIDEO L AUDIO R Y Pb Pr AV 1
	 S VIDEO	 S VIDEO (AV1, Side)	 L R AUDIO AV1  R AUDIO L Side
	 VIDEO	 VIDEO	 L R AUDIO AV1  R AUDIO L Side
	 75 Ω	 RF/Coaxial	No

If you experience a discolored line on the left or right side of the set, adjust the picture position to the center of the screen with the cursor buttons.

- Cables are often color-coded to connectors. Connect red to red, white to white....
- Component video (YPbPr) connection is necessary to view video sources, for example digital broadcastings coming from a settop box, in 1080i, 1080p, 720p, 480i or 480p;
- The labels for the component video sockets may differ depending on the DVD player or the device connected. Although the abbreviations may vary, the letters B and R stand for the blue and red component signals, respectively, and Y indicates the luminance signal. Refer to the DVD player's or devices instructions for use for definitions and connection details;
- This television is designed to accept high definition signal standards 480p, 720p, 1080p and 1080i as specified by the Electronic Industries Association standard EIA770.3. Digital devices from different manufacturers have the possibility of differing output standards which may cause difficulties for the television to properly display.

DVI to HDMI

- Your TV comes with all types of connectors with the exception of the DVI connector but some of your equipment may be equipped with this type. In this case you'll need a DVI to HDMI adapter or a HDMI to DVI cable and separate audio cables, all available at your local dealer.
- Be sure to connect the DVI output connector first, then connect to the HDMI input on your TV.

10.3 Connect a recorder (VCR / DVD-R)

⚠ Do not place your recorder too close to the screen as some recorders may be susceptible for signals.

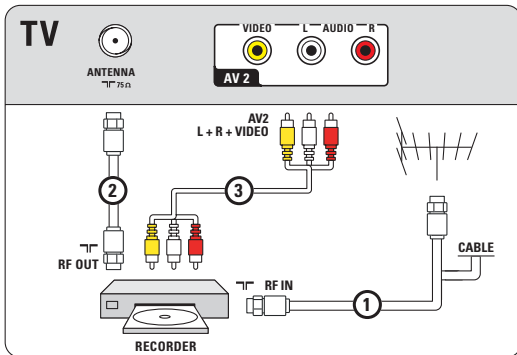

10.4 Connect a recorder (VCR / DVD-R) and a second A/V device

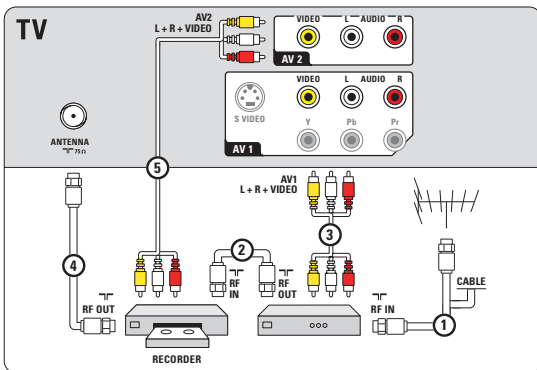

If your recorder has an S-VHS video jack: for improved picture quality, connect a S-Video cable with the **S-VIDEO** input and connect the audio cables to the **AUDIO L** and **R** input jacks of **AV1**.

⚠ When using the **S-VIDEO** connector do not connect any device to the **AV1** video jack.

In case of mono equipment, only the left loudspeaker reproduces sound. Use a mono to stereo adapter (not supplied) for sound reproduction via all internal loudspeakers.

10.5 Connect a DVD player/DVD recorder, Set top box, game console,... with a HDMI (High Definition Multimedia Interface) connector

ⓘ HDMI is the leading new standard for Digital Video and audio interconnection.

Sound and picture interruptions ? See Chapter **11 Problems**.

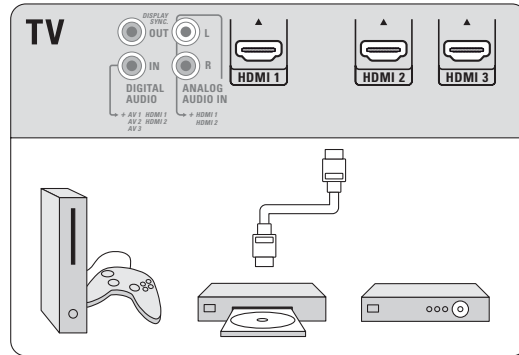

10.6 Connect a DVD player/DVD recorder, Set top box, game console,... with a DVI connector

10.6.1 With DIGITAL AUDIO OUT

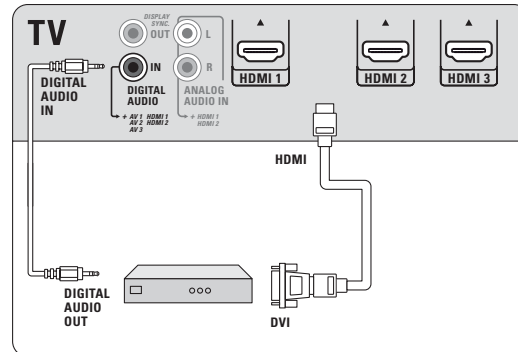

10.6.2 With ANALOG AUDIO OUT

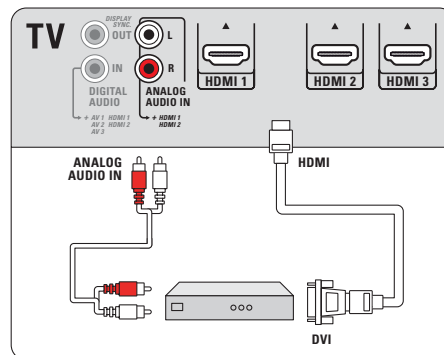

10.7 Connect a DVD player with a S-VIDEO connector

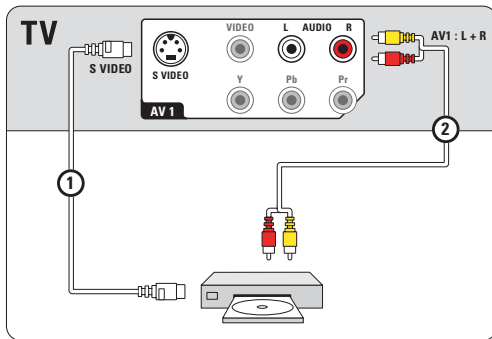

❗ When using the **S-VIDEO** connector, **do not** connect any device to the **AV VIDEO** input that you are using.

10.8 Connect a recorder and Set top box with RF output

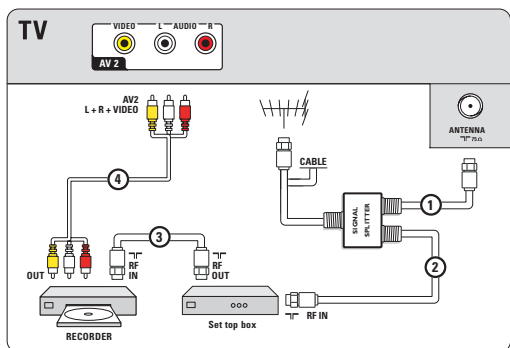

10.9 Connect a satellite receiver or Set top box with A/V outputs

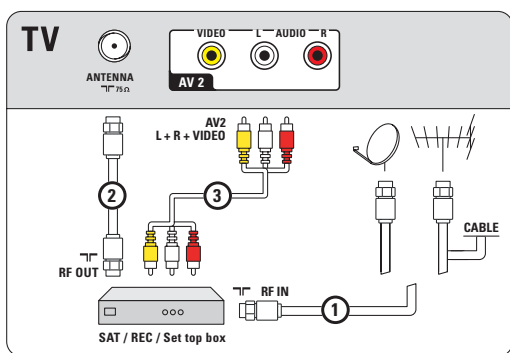

If your device has an S-VHS video jack: For improved picture quality, connect a S-video cable with the **S-VIDEO** input of **AV1** and connect the audio cables to the **AUDIO L** and **R** input jacks of **AV1**.

❗ When using the **S-VIDEO** connector do not connect any device to the **AV1** video jack.

In case of mono equipment, only the left loudspeaker reproduces sound. Use a mono to stereo adapter (not supplied) for sound reproduction via all internal loudspeakers.

10.10 Connect a satellite receiver or Set top box and a recorder with A/V outputs

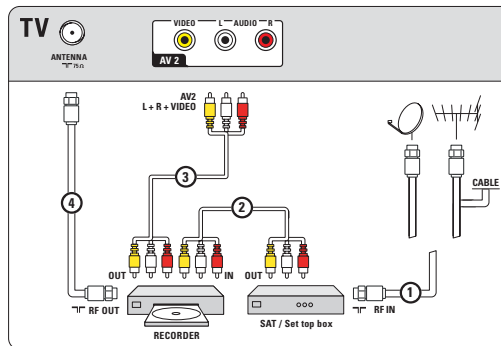

If your device has an S-VHS video jack: For improved picture quality, connect a S-video cable with the **S-VIDEO** input of **AV1** and connect the audio cables to the **AUDIO L** and **R** input jacks of **AV1**.

❗ When using the **S-VIDEO** connector do not connect any device to the **AV1** video jack.

In case of mono equipment, only the left loudspeaker reproduces sound. Use a mono to stereo adapter (not supplied) for sound reproduction via all internal loudspeakers.

10.11 Connect digital source devices with Component Video Output connectors (YPbPr)

This TV is capable of displaying 1080i, 1080p, 720p and 480p DTV signals when connected to a DTV tuner cable box. Select the output of the cable box to either 1080i, 1080p, 720p or 480p. A DTV signal must be available in your area.

10.11.1 With DIGITAL AUDIO

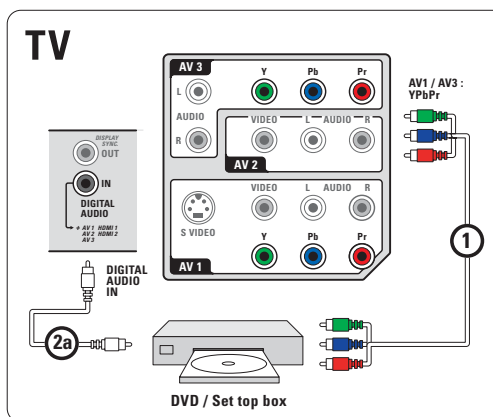

10.11.2 With ANALOG AUDIO

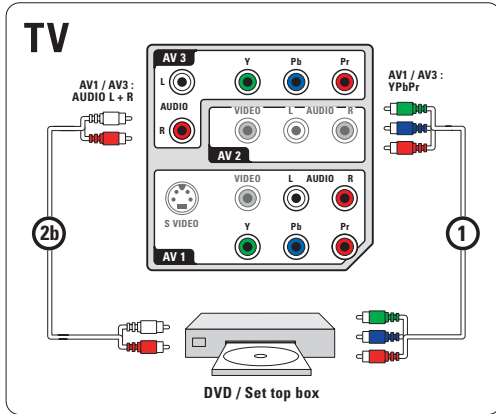

10.13.1 Equipped with a S-VIDEO connector at the side

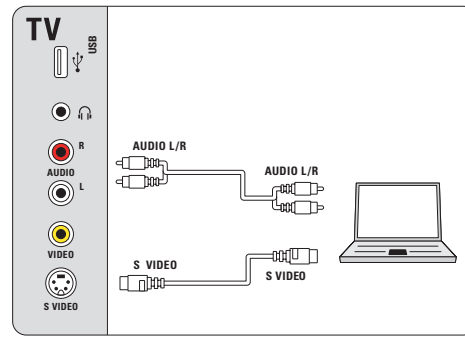

10.13.2 Equipped with a S-VIDEO connector at the back

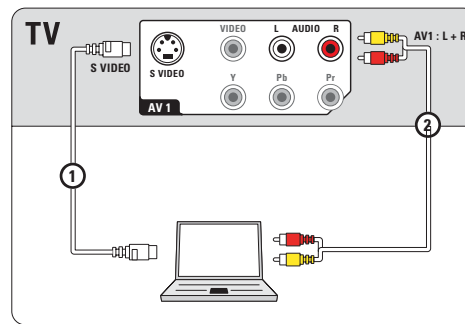

10.13.3 Equipped with a DVI connector

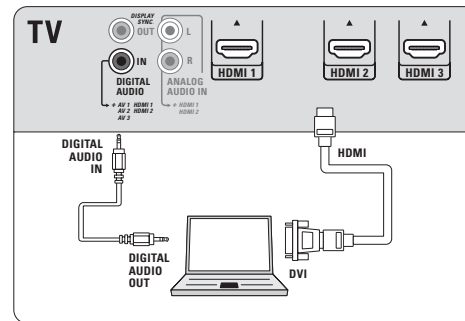

10.3.4 Equipped with a HDMI connector

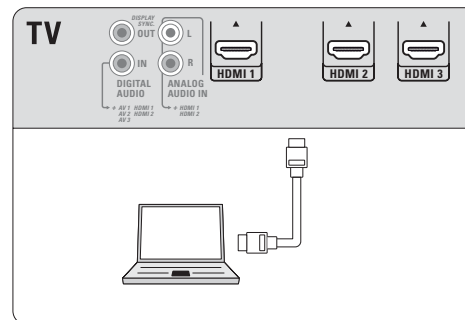

10.12 Connect a Home Theater Amplifier

10.12.1 Digital Home Theater Amplifier

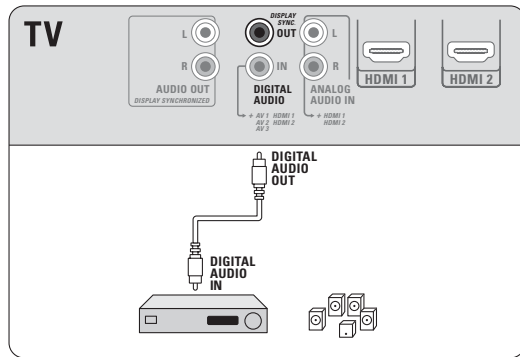

10.12.2 Analog Home Theater Amplifier

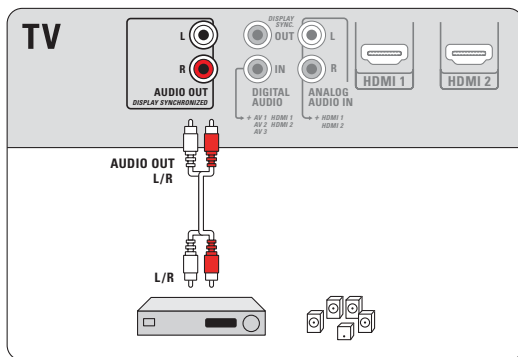

⚠ Due to legal requirements, it is possible that with certain copy protected PCM audio qualities from a accessory device connected to the **HDMI** input, the Digital audio signal is muted.

10.13 Connect a PC

⚠ If necessary you can adjust the picture position to the center of the screen with the cursor buttons.

11 Problems

“Ghost” or double images

- This may be caused by obstruction to the antenna due to high rise buildings or hills. Using a highly directional antenna may improve the picture.

No power

- Verify that the TV's AC power cord is plugged into the mains socket.
- Unplug the television, wait for 60 seconds. Then re-insert plug into the mains socket and turn on the television again.

No picture

- Verify antenna connections at the bottom of the TV to see if they are properly connected to the TV.
- Possible broadcast station trouble. Try another channel.
- Adjust the contrast and brightness settings.
- Verify the Closed Captions control. Some TEXT modes could block the screen.
- Verify if you selected the correct AV source.

No picture and power turned on

- Your TV has a protective mode in case there is too much heat build-up. Verify the clearance around the vents of the device to be certain there are no blocking walls or cabinets which would limit the air flow.

Picture position adjustment

When displaying a High Definition signal from the YPbPr inputs or HDMI input, if necessary, you can adjust the picture position to the center of the screen with the cursor left/right or up/down buttons on the remote control. This may be needed due to slight differences in output signals from different brands and types of HD sources boxes.

❗ Most High Definition receiver boxes also have picture-positioning controls in their menu systems. If the TV cursor controls run out of range before the picture is correctly positioned, the receiver box controls will need to be adjusted.

No photo, music or video play or in poor quality only

- Verify if the source complies with a supported code.

No sound

- Increase the VOLUME.
- Verify that the TV is not muted, press the **MUTE** button on the remote control.
- When no signal is detected, the TV automatically turns off the sound. This is proper operation and does not indicate a malfunction.

Sound and picture interruptions using HDMI to HDMI connection

- If it occurs occasionally, perhaps there is something wrong with the broadcasted program.
- If it occurs persistently, see the manual of your connected device to verify the necessary adjustments.
- Alternatively, connect an extra audio cable (either an analog or a digital audio cable) from your connected device to your TV. Verify whether you selected the connected device in the Installation menu, Select your connections and also select the respective audio input in the same Connections menu.
- Limit the HDMI cable length to max 5 m.
- Verify if the connected device is properly selected in the Installation menu, Connections, according to the connection you have made **HDMI 1** or **2**.

No sound when using DVI to HDMI connection

- Verify whether you properly connected the audio cable to the **DIGITAL AUDIO IN** or **ANALOG AUDIO IN L/R** connector of the TV.
- Verify whether you selected the connected device in the Installation menu, Select your connections and if you linked it to **HDMI 1, 2** or **3**, according to where you made the connection. Also verify if you selected **DIGITAL AUDIO IN** or **AUDIO IN L/R** in the same Connections menu.

Good sound but poor color or no picture

- Adjust the contrast, color, tint and brightness setting.
- Select Reset AV settings in the Installation menu.

Snowish picture and noise

- Verify the antenna connection.

Television not responding to remote control

- Verify whether the batteries are working. Replace if necessary.
- Clean the remote control sensor lens on the monitor.
- Operating range between TV and the remote control should not be > 240".
- You can still use the buttons at the side of your TV.

The software will not install

Possibly the operating system is wrong.

Go to www.magnavox.com/usasupport to see which operating systems are supported.

No stable or not synchronized VGA picture

- Check if you have selected the correct VGA mode in your PC.

Control of accessory devices

- The infrared signals of the screen may influence the reception sensibility of other peripherals
Solution: replace the batteries of the remote control of other devices. E.g. keep away a wireless headphone from within a radius of 50".

Standby

Your TV consumes energy in standby mode. Energy consumption contributes to air and water pollution.

After improper shutdown

If your TV has been shutdown in an improper way (e.g. power drop, power cord plug out), starting up the TV again will take a longer time than usual.

⚠ If your problem is not solved

Turn your TV off and then on again once.

Never attempt to repair a defective TV yourself.

Check with your dealer or call a TV technician.

Telephone number Magnavox Customer Care Center: 1-800-705-2000)

Please, have the Model and Product number which you can find at the back and the bottom of your television set ready, before calling.

12 Glossary

- 1080i/p** A 1080 screen uses the highest available resolution to display both 1080i and 1080p signals in the highest possible image quality without loss of resolution
- 720p** Displays images using progressive scanning with 720 horizontal lines.
- ATSC** Digital antenna signals with HDTV programming.
- NTSC** Analog signals, on cable or antenna, in Standard definition.
- QAM** Digital scrambled and unscrambled cable signals with HDTV programming.
- YPbPr** Component video inputs.
- CS** Digital Caption Service
- CC** Analog Caption Service
- DTV** A new technology for transmitting and receiving broadcast television signals. DTV provides higher resolution and improved sound quality over analog television.
- DV** Digital Video (from a camera)
- EAS** Emergency Alert System
Method for use by cable TV systems to signal emergencies to digital terminal devices such as digital STV, digital TV receivers and digital VCRs. It allows a cable operator to disseminate emergency alert information related to state and local-level emergencies and warnings.
- HDMI** (High Definition Multimedia Interface)
Provides an uncompressed, all digital audio/video interface between the TV and any HDMI-equipped audio/video component, such as a set top box, DVD player and AV receiver. HDMI supports enhanced or high-definition video plus two-channel digital audio.
- DVI** (Digital Visual Interface)
A digital interface standard created by the Digital Display Working Group (DDWG) to convert analog signals into digital signals to accommodate both analog and digital monitors.
- S-VHS signals**
There are 2 separate Y/C video signals from the S-VHS and Hi-8 recording standards. The luminance signals Y (black and white) and chrominance signals C (color) are recorded separately on the tape. This provides better picture quality than with standard video (VHS and 8 mm) where the Y/C signals are combined to provide only one video signal.

13 Recycling

♻️ The packaging of this product is intended to be recycled. Apply to the local authorities for correct disposal.

13.1 Disposal of your old product

Your product is designed and manufactured with highly quality material and components, which can be recycled and reused. Like all LCD products, this set contains a lamp with mercury. Please inform yourself about the local separate collection system for electrical and electronic products. Please act according to your local rules and do not dispose of your old products with your normal household waste. The correct disposal of your old product will help prevent potential negative consequences for the environment and human health.

13.2 Disposal of batteries

The batteries supplied do not contain the heavy metals mercury and cadmium. Please check on how to dispose of exhausted batteries according to local regulations.

14 Product information

- Your TV consumes energy in standby mode. Energy consumption contributes to air and water pollution. Very low standby power consumption.
- Specifications: see the product leaflet on www.magnavox.com/usasupport.
- If you need further assistance, please call the local customer support service. The corresponding telephone numbers and addresses are given in the supplied Worldwide guarantee booklet.

14.1 Magnavox on-line support

The website for support: www.magnavox.com/usasupport offers you all information you need to optimally enjoy your TV, and to make your home entertainment experience even more enjoyable. Please visit www.magnavox.com/usasupport and enter your modelnumber to view:

- FAQ (Frequently Asked Questions)
- Latest updated user manuals
- Firmware upgrade files for your TV
- Product information
- ...

Annex 1 - Magnavox TV Slideshow Format with background music

- ❗ Magnavox can't be held responsible for any problems that may occur as a result of the content in this document. Errors reported to Magnavox will be adapted and published as soon as possible.

Introduction

This document explains how to make a Magnavox slideshow file with background audio.

Be aware that the content of this document is addressing technical or software skilled users.

To start the slideshow open the slideshow file in the Multimedia browser of your TV.

1. Press the **MENU** button on the remote control after having inserted a USB device and turned on the TV.

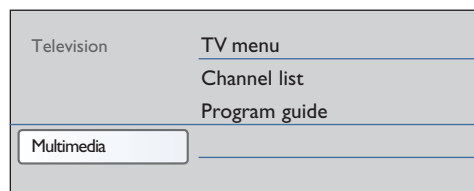

2. Select **Multimedia** and press the cursor right.
3. Go to where you stored the slideshow file (.alb) on your portable memory.
4. Select the slideshow file and press the **OK** button to start the slide show.

General Rules

- The slideshow will use plain ASCII XML syntax to allow the creation and editing of the slideshow files using simple tools.
- All references to network content must be based on the global address of the content.
- Content on a Portable Memory (PM) doesn't have a global address; as a result content from a PM can never be referenced from a slideshow not stored on the PM itself.
- To maintain portability, a slideshow stored on a PM should **ONLY** reference content on the same PM. Referencing global addresses can result in inconsistencies if the PM is used on a non-networked CE device. The latter is however not forbidden, it is only a recommendation.

Supported XML-tags

The following table gives a description of the XML syntax.

Tag Name	Use	Description
magnavox-slideshow	mandatory	Magnavox slideshow signature including the version.
title	optional	The title of the playlist.
audio	optional	The audio-URL following this tag will define the music playing in the background during the slideshow. A single song or playlist (.m3u & .pls) are the only valid audio references. Other reference will not result in any audio playback. If a single song is referenced the song will be repeated forever. If a playlist is referenced the playlist will be played in sequence with a repeat at the end of the playlist.
slide-duration	optional	The default display time (in 0,1 second) of a slide. The TV application isn't obliged to support this tag. The TV application can force the use of one or multiple predefined display times.
slides	mandatory	Identifies the slides to show.
slide	optional	Identifies the URL of the individual slide.

- It is preferable that URL's referencing PM content are based on a relative path starting from the directory where the slideshow is stored. This path includes the device or drive name of the PM.
An absolute path to content will also be supported.
- relative path:
pictures\test1.jpg, tamper.jpg, ..\new\bird.jpg, ...
- absolute path:
USB1:\pictures1\foo_bar.jpg, C:\f1.jpg, \organization.jpg, ...

General Format

The format and syntax below will be used to create the slideshow file (simple ascii text) with the extension .alb (.ALB). Examples: slshow1.alb, summer_holiday_2004.ALB, test.alb, ...

The following syntax should be used to create the text file:

```
<?xml version="1.0" encoding="ISO-885h9-1" ?>
<magnavox-slideshow version="1.0" >
<title>Title of the slideshow</title>
<audio>audio_url</audio>
<slide-duration>30</slide-duration>
<slides>
<slide>slide_1_url</slide>
<slide>slide_2_url</slide>
<slide>slide_3_url</slide>
<slide>slide_4_url</slide>
<slide>slide_5_url</slide>
<slide>slide_6_url</slide>
...
<slide>slide_N-1_url</slide>
<slide>slide_N_url</slide>
</slides>
</magnavox-slideshow>
```

Annex 2 - Magnavox TV - Digital camera and USB issues

- ❗ - The software of your TV is updatable. If you have problems first check if you have the latest software installed on your TV. The latest software, together with instructions, can be found on the Magnavox support website. Use the type number of your TV to find this documentation and other related files.
- Magnavox can't be held responsible neither for any errors in the content of this document nor for any problems as a result of the content in this document. Errors reported to Magnavox will be adapted and published as soon as possible.

Digital Camera Issues

If a USB connection between your digital camera and the TV isn't working, you can try the solutions below to resolve your problem.

- Make sure your digital camera is turned on and verify if the configuration of your digital camera is correct (see the manual of your digital camera for more information).
- Some digital cameras allow you to turn off the USB interface. Make sure that the USB interface is turned on before connecting to the TV.
- If you have a digital camera with only internal memory (no removable memory) you can try to copy the content manually to a USB memory device using a personal computer.
- Some digital cameras allow you to switch between PTP (Picture Transfer Protocol) or "PC Link" and USB Mass Storage. Make sure that you select USB Mass Storage or "PC Drive" on your digital camera.
- If your camera supports different interface settings be sure to try them one by one or contact the reseller of your camera to find out the correct setting.

USB Memory Device Issues

- Devices connected to the USB port of your TV must be "Mass Storage Class" compliant. If your device (digital camera, MP3 player, ...) is not "Mass Storage Class" compliant it will not be detected by the content browser of the TV.
- The following subsets of the Mass Storage Class specification are supported:
The implementation of the TV is based on the "Universal Serial Bus Mass Storage Class Specification Overview" (v1.2, June 23, 2003) including all documents referenced by the document. The document can be found on the USB standardization website (www.usb.org).
Full support of the USB Mass Storage Class Bulk-Only Transport (bInterfaceProtocol = 50h).
Full support of SubClass Code = 05h; SFF-8070i spec.
Full support of SubClass Code = 06h; SCSI transparent command set.
- For large USB memory devices, when you are in the Content Browser, it may take a long time before you can access your files.

Annex 3 - Issues referring to connected accessory devices with a HDMI or Component Video output connector

The **HDMI IN** and Component Video connectors allow the following TV and monitor modes:

HD	Standard Definition TV (SDTV)	640x480i	60 Hz
		720x480i	60 Hz
		720x576i	50 Hz
Enhanced Definition TV (EDTV)		640x480p	60 Hz
		720x480p	60 Hz
		720x576p	50 Hz
High Definition TV (HDTV)		1920x1080i	50/60 Hz
		1920x1080p	24/25/30/35/60 Hz
		1280x720p	50/60 Hz

The **HDMI IN** connectors allow the following PC modes:

PC	640x480	60 Hz
	800x600	60 Hz
	1024x768	60 Hz
	1280x768	60 Hz
	1360x768	60 Hz
	1920x1080	60 Hz

- If necessary, you can adjust the picture position to the center of the screen with the cursor buttons.
- Due to legal requirements, it is possible that with certain copy protected PCM audio qualities from a an accessory device connected to the **HDMI** input, the Digital audio output signal is muted.
- Proper working is only guaranteed with HDMI compliant consumer products. Limit the cable length to maximum 5 m.
- In case no signal is detected from your HDMI devices, turn off the HDMI device and then on again.

Annex 4 - Software update

How to update the TV software

Use of the Update assistant

Magnavox continuously tries to improve its products and it wants you to profit of that even after your purchase. Therefore it allows you to update your TV software using a USB memory device (not supplied).

Note

The device must have at least 48Mb free space. Make sure the write protection is turned off.

Step 1 USB Memory device to TV

1. Select **TV menu** and press the cursor right.
 - > The TV menu appears.
2. Select **Software update** and press the cursor right.
 - > The Software update menu appears.

TV menu	
Software update	Update assistant
Update assistant	Start now
Current software info	
Local updates	
Info	

3. Select **Update assistant** and press the cursor right.
4. Press the **OK** button to activate.
5. Insert a USB memory device to the USB connector at the side of the TV.
 - > The main menu appears.
6. Press the green color button to proceed.
 - > A message appears the TV has successfully written an identification file to the USB memory device.
7. Press the green color button again to finish.
8. Remove the USB memory device from the TV.

Step 2 USB Memory device to PC

1. Insert the USB memory device into a PC linked to the internet.
2. Locate and open the file "update.htm" on your device.
3. Follow the instructions on the page displayed.
 - > The software update is downloaded on the USB memory device (on condition the software version is newer than the one currently installed).
4. Remove the USB memory device from your PC.

Step 3 USB Memory device back to TV

- ⚠ - do not remove the USB portable memory device during the software update procedure;
- in case of a power drop during the update procedure, don't remove the USB portable memory from the TV. The TV will continue the update as soon as the power comes back.

1. Insert the USB memory device in the **USB** slot of the TV.

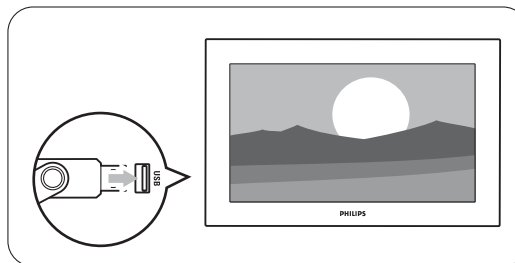

2. The TV turns off. The screen stays black for about 10 seconds. Please, wait and do not use the **POWER** switch on the TV.

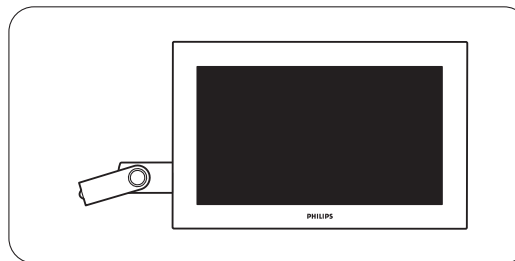

3. The update process starts automatically. Please wait.

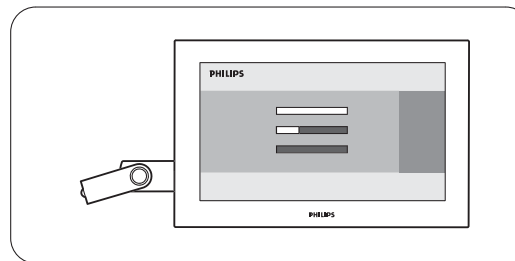

4. The update is finished when the message 'Operation successful' appears on the screen.

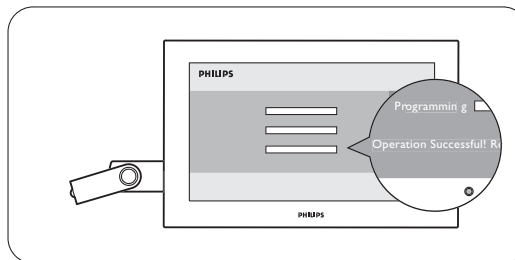

5. Remove the USB memory device from the TV.

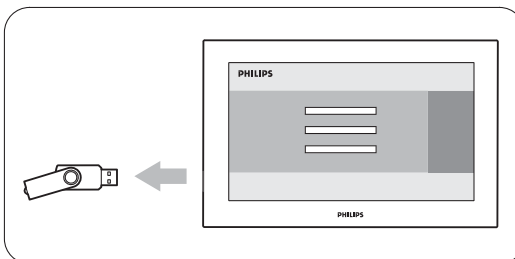

- Press the **POWER** button on the remote control. Do not press more than once.

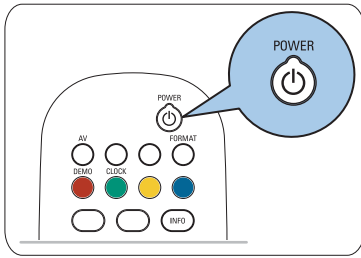

- Do not use the **POWER** switch on the TV.

- The TV turns off. The screen stays black for about 10 seconds. Please, wait.

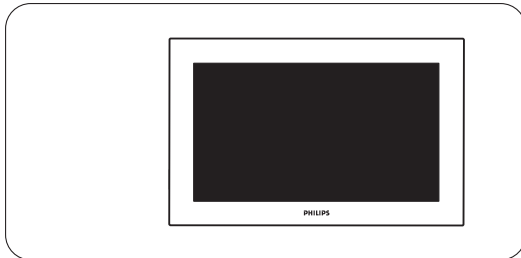

- The TV turns back on again. The update is done.

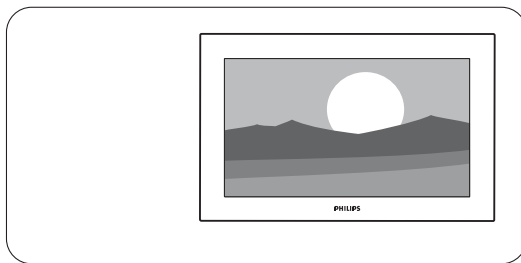

- Once the upgrade is finished, use your PC to remove the TV software from your USB portable memory.

Verifying the version of the TV software

Updating software is only possible if the version of the new available software is different from the current one. You can verify your current software version.

- Select **Software update** in the TV menu.
- Press the cursor right.
 - The Software update menu moves to the left panel.

TV menu	
Software update	Current software info
Update assistant	Version:
Current software info	JX31.....
Local updates	Release

Info	

- Select **Current software info** to observe the version and the description of the current software.

Local updates

For Service use only.

Index

A

Autoprogram 17
 Auto surround 12
 Alternate audio 11
 Antenna 5
 Auto volume levelling 12

B

Balance 11
 Batteries 5,29
 Button
 cursor 6
 MENU 6
 MUTE 6
 OK 6
 POWER 6
 Brightness 10

C

Cable 5
 Care of the screen 2
 Clock 19
 Closed captions 12
 service 13
 options 13
 Camera 23
 Channels
 uninstall 18
 edit 18
 installation 17
 store 17
 Code
 Set 15
 Change 15
 Color 10
 buttons 6
 temperature 10
 Connections 19
 side 23
 audio/video 24
 Connector
 HDMI 25
 Contrast 10

D

Daylight saving 19
 Delta volume 12
 Demo 16
 DVD

 recorder 25
 player 25

E

Emergency alert signalling 18

F

Features menu 12

G

Game 23,25
 Getting started 4
 Glossary 29

H

Headphone 23
 volume 12
 Home theater amplifier 27

I

Installation 16
 Weak channel 17
 First time 8

K

Kensington lock 3

L

Language 16
 audio 11
 Lock 13
 after 14
 channels 14
 TV ratings 14
 movie ratings 15
 region ratings 15

M

Multimedia browser 21

N

Navigate through the menus 9
 Noise reduction 11

O

On timer 16
 Overview
 side panel 23

P

PC 27
 Picture
 menu 10
 Problems 28

R

Recorder 25
 Remote control 6
 Recycling 29
 Reset AV settings 20

S

Safety warnings 2
 Satellite receiver 26
 Set top box 25
 Sharpness 10
 Sleptimer 13
 Software update 33
 Sound
 menu 11
 mode 12

T

Time zone selection 19
 Tint 10
 Turn the TV on 7
 TV menu settings 9

U

USB
 connector 23
 device 21

V

VCR 25
 Video comp. connectors 26
 Volume 6,11

W

Widescreen picture format 7

Need help ?

Online help
www.magnavox.com/usasupport

 1 800 705 2000

Please, have the Model and Serial Number ready before your call.
You can find these numbers on the packaging label or on the back and bottom of your TV.

Model:

Serial No: _____

Regulatory Notices - Federal Communications Commission Notice

This equipment has been tested and found to comply with the limits for a Class B digital device, pursuant to part 15 of the FCC Rules. These limits are designed to provide reasonable protection against harmful interference in a residential installation. This equipment generates, uses, and can radiate radio frequency energy and, if not installed and used in accordance with the instructions, may cause harmful interference to radio communications. However, there is no guarantee that interference will not occur in a particular installation. If this equipment does cause harmful interference to radio or television reception, which can be determined by turning the equipment off and on, the user is encouraged to try to correct the interference by one or more of the following measures:

Reorient or relocate the receiving antenna.
Increase the separation between the equipment and the receiver.
Connect the equipment into an outlet on a circuit different from that to which the receiver is connected.
Consult the dealer or an experienced radio or television technician for help.

Modifications -

The FCC requires the user to be notified that any changes or modifications made to this device that are not expressly approved by Magnavox Consumer Electronics may void the user's authority to operate the equipment.

Cables -

Connections to this device must be made with shielded cables with metallic RFI/EMI connector hoods to maintain compliance with FCC Rules and Regulations.

Canadian notice -

This Class B digital apparatus meets all requirements of the Canadian Interference-Causing Equipment Regulations.

Avis Canadien -

Cet appareil numérique de la classe B respecte toutes les exigences du Règlement sur le matériel brouilleur du Canada.

MAGNAVOX LIMITED WARRANTY NINETY (90) DAY LABOR / ONE (1) PARTS

WARRANTY COVERAGE:

MAGNAVOX warranty obligation is limited to the terms set forth below.

WHO IS COVERED:

Magnavox warrants the product to the original purchaser or the person receiving the product as a gift against defects in materials and workmanship as based on the date of original purchase ("Warranty Period") from an Authorized Dealer. The original sales receipt showing the product name and the purchase date from an authorized retailer is considered such proof.

WHAT IS COVERED:

The Magnavox warranty covers new products if a defect in material or workmanship occurs and a valid claim is received by Magnavox within the Warranty Period. At its option, Magnavox will either (1) repair the product at no charge, using new or refurbished replacement parts, or (2) exchange the product with a product that is new or which has been manufactured from new, or serviceable used parts and is at least functionally equivalent or most comparable to the original product in Magnavox current inventory, or (3) refund the original purchase price of the product.

Magnavox warrants replacement products or parts provided under this warranty against defects in materials and workmanship from the date of the replacement or repair for ninety (90) days or for the remaining portion of the original product's warranty, whichever provides longer coverage for you. When a product or part is exchanged, any replacement item becomes your property and the replaced item becomes Magnavox property. When a refund is given, your product becomes Magnavox property.

Note: Any product sold and identified as refurbished or renewed carries a ninety (90) day limited warranty.

Replacement product can only be sent if all warranty requirements are met. Failure to follow all requirements can result in delay.

WHAT IS NOT COVERED - EXCLUSIONS AND LIMITATIONS:

This Limited Warranty applies only to the new products manufactured by or for Magnavox that can be identified by the trademark, trade name, or logo affixed to it. This Limited Warranty does not apply to any non-Magnavox hardware product or any software, even if packaged or sold with the product. Non-Magnavox manufacturers, suppliers, or publishers may provide a separate warranty for their own products packaged with the bundled product.

Magnavox is not liable for any damage to or loss of any programs, data, or other information stored on any media contained within the product, or any non-Magnavox product or part not covered by this warranty. Recovery or reinstallation of programs, data or other information is not covered under this Limited Warranty.

This warranty does not apply (a) to damage caused by accident, abuse, misuse, neglect, misapplication, or non-Magnavox product, (b) to damage caused by service performed by anyone other than

Magnavox or Magnavox Authorized Service Location, (c) to a product or a part that has been modified without the written permission of Magnavox, or (d) if any Magnavox serial number has been removed or defaced, or (e) product, accessories or consumables sold "AS IS" without warranty of any kind by including refurbished Magnavox product sold "AS IS" by some retailers.

This Limited Warranty does not cover:

- Shipping charges to return defective product to Magnavox.
- Labor charges for installation or setup of the product, adjustment of customer controls on the product, and installation or repair of antenna/signal source systems outside of the product.
- Product repair and/or part replacement because of improper installation or maintenance, connections to improper voltage supply, power line surge, lightning damage, retained images or screen markings resulting from viewing fixed stationary content for extended periods, product cosmetic appearance items due to normal wear and tear, unauthorized repair or other cause not within the control of Magnavox.
- Damage or claims for products not being available for use, or for lost data or lost software.
- Damage from mishandled shipments or transit accidents when returning product to Magnavox.
- A product that requires modification or adaptation to enable it to operate in any country other than the country for which it was designed, manufactured, approved and/or authorized, or repair of products damaged by these modifications.
- A product used for commercial or institutional purposes (including but not limited to rental purposes).
- Product lost in shipment and no signature verification receipt can be provided.
- Failure to operate per Owner's Manual.

TO OBTAIN ASSISTANCE IN THE U.S.A., PUERTO RICO, OR U.S. VIRGIN ISLANDS...

Contact Magnavox Customer Care Center at:
1-800-705-2000

TO OBTAIN ASSISTANCE IN CANADA...

1-800-661-6162 (French Speaking)
1-800-705-2000 (English or Spanish Speaking)

REPAIR OR REPLACEMENT AS PROVIDED UNDER THIS WARRANTY IS THE EXCLUSIVE REMEDY FOR THE CONSUMER. MAGNAVOX SHALL NOT BE LIABLE FOR ANY INCIDENTAL OR CONSEQUENTIAL DAMAGES FOR BREACH OF ANY EXPRESS OR IMPLIED WARRANTY ON THIS PRODUCT. EXCEPT TO THE EXTENT PROHIBITED BY APPLICABLE LAW, ANY IMPLIED WARRANTY OF MERCHANTABILITY OR FITNESS FOR A PARTICULAR PURPOSE ON THIS PRODUCT IS LIMITED IN DURATION TO THE DURATION OF THIS WARRANTY.

Some states do not allow the exclusions or limitation of incidental or consequential damages, or allow limitations on how long an implied warranty lasts, so the above limitations or exclusions may not apply to you.

This warranty gives you specific legal rights. You may have other rights which vary from state/province to state/province.

Magnavox, P.O. Box 671539, Marietta, GA. 30006-0026

Retournez votre carte d'enregistrement de produit ou enregistrez-vous en ligne à www.magnavox.com/usasupport le plus tôt possible pour profiter pleinement de votre achat.

L'enregistrement de votre modèle auprès de MAGNAVOX confirme votre éligibilité à tous les bénéfices mentionnés ci-dessous. Remplissez et retournez votre carte d'enregistrement de produit le plus tôt possible ou enregistrez-vous en ligne à www.magnavox.com/usasupport pour assurer:

* Preuve d'achat

Retournez la carte d'enregistrement ci-incluse afin de garantir que la date d'achat de votre produit sera classée dans nos dossiers et éviter ainsi le besoin de remplir d'autres formulaires afin d'obtenir votre service de garantie.

* Avis sur la sécurité des produits

En enregistrant votre produit, vous serez avisé - directement par le fabricant - de toutes déficiences compromettant la sécurité ou de tout retrait du produit du marché.

* Bénéfices additionnels

L'enregistrement de votre produit garantit que vous bénéficierez de tous les privilèges auxquels vous avez droit y compris des offres rabais spéciales.

MAGNAVOX

Nous vous félicitons de votre achat et vous souhaitons la bienvenue dans la "famille !"

Cher propriétaire d'un produit MAGNAVOX:

Merci de votre confiance en MAGNAVOX. Vous avez choisi un produit de fabrication et de garantie supérieures parmi les meilleurs disponibles sur le marché. Et nous ferons tout en notre pouvoir pour que vous soyez pleinement satisfait de votre achat pour des années à venir.

En tant que membre de la "famille" MAGNAVOX, vous avez droit à une protection inégalée par l'une des garanties les plus complètes de l'industrie ainsi qu'à des réseaux de services sans pareil.

De plus, votre achat garantit que vous recevrez toutes les informations et offres spéciales auxquelles vous avez droit, ainsi qu'un accès facile à toute une gamme d'accessoires disponibles via notre réseau de téléachat.

Mais ce qui est encore plus important, vous pouvez compter sur notre engagement total quand il s'agit de votre entière satisfaction.

C'est notre façon de vous souhaiter la bienvenue et de vous remercier de votre investissement dans un produit MAGNAVOX.

P.S.: Pour bénéficier au maximum de votre produit MAGNAVOX, assurez-vous de remplir et de retourner votre carte d'enregistrement de produit le plus tôt possible ou enregistrez-vous en ligne à

www.magnavox.com/usasupport

Sachez reconnaître ces symboles de sécurité



Ce symbole "d'éclair" s'applique aux matériaux non isolés présents dans votre appareil et pouvant causer un choc électrique. Pour assurer la sécurité des membres de votre famille, veuillez ne pas enlever le couvercle de votre produit.



Les "points d'exclamation" ont pour but d'attirer votre attention sur des caractéristiques à propos desquelles vous devez lire soigneusement la documentation accompagnant l'appareil afin d'éviter tout problème d'exploitation ou d'entretien.

Avertissement: Afin de réduire les risques d'incendie ou de choc électrique, ne pas exposer cet appareil à la pluie ni à l'humidité et les objets remplis de liquide, comme des vases, ne doivent pas être placés sur le dessus de l'appareil.

CAUTION: To prevent electric shock, match wide blade of plug to wide slot, fully insert.

ATTENTION : Pour éviter les chocs électriques, introduire la lame la plus large de la fiche dans la borne correspondante de la prise et pousser jusqu'au fond.

À l'usage du client

Entrez ci-dessous le numéro de série qui se trouve à l'arrière du boîtier du dispositif. Conservez ces informations pour référence ultérieure.

No. de modèle:
No. de série:

MAGNAVOX

Visitez notre site sur le Web à <http://www.magnavox.com/usasupport>

CONSIGNES DE SÉCURITÉ IMPORTANTES

Veuillez lire ces consignes avant de faire fonctionner cet appareil

1. Lire ces instructions.
2. Conservez ces instructions.
3. Obéir à tous les avertissements.
4. Suivre toutes les instructions.
5. Éviter d'utiliser cet appareil à proximité de l'eau.
6. Nettoyer à l'aide d'un linge sec seulement.
7. Ne pas boucher les orifices de ventilation. Effectuer l'installation selon les instructions du fabricant.
8. Ne pas installer l'appareil près d'une source de chaleur comme un radiateur, un registre de chaleur, une cuisinière ou tout autre appareil (y compris les amplificateurs) qui dégage de la chaleur.
9. Ne pas contourner la mesure de sécurité de la fiche polarisée ou de mise à la terre. Une fiche polarisée est dotée de deux lames dont l'une est plus large que l'autre. Une fiche avec mise à la terre est dotée de deux lames auxquelles s'ajoute une troisième broche de mise à la terre. La lame large, la troisième broche, est fournie pour votre sécurité. Si la fiche fournie ne rentre pas dans votre prise secteur, consultez un électricien qui changera votre prise murale obsolète.
10. Protéger le cordon d'alimentation pour éviter que l'on marche dessus ou qu'il soit plié en particulier au niveau de la fiche, des prises de courant de commodité et à l'endroit où il sort de l'appareil.
11. Utiliser uniquement des équipements/accessoires spécifiés par le fabricant.
12.  L'appareil ne doit être utilisé qu'avec le chariot, socle, trépied, support ou table spécifié par le fabricant ou vendu avec l'appareil. Un appareil utilisé en combinaison avec un chariot doit être déplacé avec soin afin d'éviter les risques de blessures occasionnées par le renversement de l'appareil.
13. Débrancher cet appareil durant les orages électriques ou lorsqu'il n'est pas utilisé pour une période de temps prolongée.
14. L'entretien ou la réparation de l'appareil doit être effectué par du personnel qualifié uniquement. Il faut faire réparer l'appareil dès que celui-ci est endommagé d'une façon quelconque, qu'il s'agisse du cordon ou de la fiche d'alimentation, si du liquide a été renversé ou des objets sont tombés dans l'appareil, s'il a été exposé à la pluie ou à une humidité excessive, s'il ne fonctionne pas normalement ou s'il a subi un choc.
15. Ce produit peut contenir du plomb ou du mercure. La mise au rebut de ces substances peut être réglementée par suite de considérations environnementales. Pour de plus amples informations concernant la mise au rebut ou le recyclage de l'appareil, contacter les autorités locales ou l'Electronic Industries Alliance : www.eiae.org.
16. **Dommages nécessitant des réparations** - L'appareil doit être réparé par du personnel qualifié lorsque:
 - A. Le cordon ou la fiche d'alimentation est endommagé ; ou
 - B. Des objets sont tombés dans l'appareil ou du liquide a été renversé à l'intérieur ; ou
 - C. L'appareil a été exposé à la pluie ; ou
 - D. L'appareil semble ne pas fonctionner correctement ou présente un changement de performance marqué ; ou
 - E. L'appareil a subi un choc ou le boîtier est endommagé.
17. **Inclinaison/stabilité** - Tous les postes de télévision doivent répondre aux normes de sécurité internationales globales recommandées, relativement aux propriétés d'inclinaison et de stabilité du boîtier.
 - Il ne faut pas compromettre ces normes de construction en exerçant une force excessive sur la partie avant ou supérieure, susceptible d'entraîner le renversement de l'appareil.
 - De plus, ne pas mettre vos enfants ni vous-même en danger, en plaçant des appareils électroniques ou des jouets sur le dessus du poste. Ces objets pourraient tomber du téléviseur et entraîner des dommages ou des blessures..
18. **Montage mural ou montage au plafond** - Si l'appareil doit être monté au mur ou au plafond, l'installation doit être effectuée selon les recommandations du fabricant.
19. **Lignes électriques** - Une antenne extérieure doit être installée loin des lignes électriques.
20. **Mise à la terre d'une antenne extérieure** - Si une antenne extérieure est connectée au récepteur, s'assurer que le système d'antenne est mis à la terre de façon à fournir une protection contre les surcharges de courant et les charges statiques accumulées. L'article 810 du Code national de l'électricité, ANSI/NFPA No. 70-1984, offre des informations relatives à la mise à la terre correcte du mât et des structures de support, la mise à la terre de la descente d'antenne vers un dispositif de décharge, la taille des connecteurs de mise à la terre, l'emplacement du dispositif de décharge d'antenne, le raccordement des conducteurs de terre ainsi qu'aux exigences relatives au conducteur de terre. Voir la figure ci-dessous.
21. **Pénétration d'objets et de liquide** - Prendre tous les soins nécessaires pour éviter que des objets tombent ou que des liquides coulent dans le boîtier à travers les orifices.
 - a) Avertissement : Afin de réduire les risques d'incendie ou de choc électrique, ne pas exposer cet appareil à la pluie ni à l'humidité et ne pas placer d'objets remplis de liquide, comme des vases, sur le dessus de l'appareil.
22. **MISE en garde concernant les piles** - Pour prévenir la fuite des piles pouvant entraîner des blessures, des dégâts matériels ou endommager l'appareil :
 - Installer toutes les piles de façon à ce qu'elles correspondent aux bornes + et -, tel qu'indiqué sur le dispositif.
 - Ne pas mélanger les piles (neuves et usagées ou carbone et alcaline, etc.).
 - Retirer les piles du boîtier lorsque la télécommande n'est pas utilisée pendant une période de temps prolongée.

EXEMPLE DE MISE A LA TERRE D'UNE ANTENNE SUIVANT LES RECOMMANDATIONS DU NATIONAL ELECTRICAL CODE (NEC)

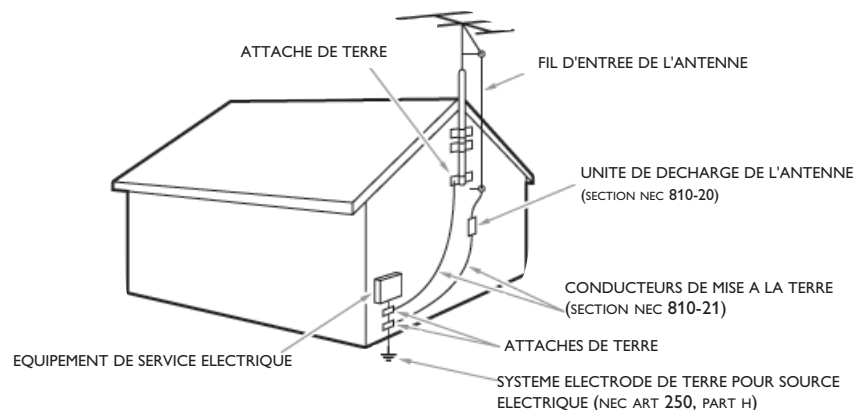

Remarque pour les installateurs de système de câble : Ce rappel s'adresse aux installateurs de système de câble afin d'attirer leur attention sur l'article 820-40 du code NEC qui indique la marche à suivre pour une mise à la terre adéquate et, en particulier, spécifie que le câble de masse doit être raccordé au système de mise à la terre du bâtiment, aussi près que possible du point d'entrée du câble.

Sommaire

1	Avertissements relatifs à la sécurité.	2
1.1	Généralités	2
1.2	Soin de l'écran	2
1.3	Avertissement concernant les images fixes sur l'écran du téléviseur	3
1.4	Fixation	3
1.5	Electric, Magnetic and Electromagnetic Fields.	3
1.6	Caractéristiques des pixels	3
1.7	Information de conformité VESA pour installation professionnelle	3
1.8	Kensington Security Slot	3
2	Se préparer	4
2.1	Aperçu des connexions	4
3	Utilisation de la télécommande	6
3.1	Format plein écran	7
3.2	Boutons sur le côté gauche du téléviseur.	7
3.3	Mise sous tension du téléviseur	7
4	Première installation	8
5	Comment naviguer dans les menus	9
5.1	Introduction	9
5.2	Utilisation des réglages du menu TV	9
5.2.1	Ajuster les paramètres de visualisation et d'écoute	9
5.2.2	Ajuster les réglages du menu Image	10
5.2.3	Ajuster les réglages du menu Son	11
6	Régler le menu des fonctions	12
6.1	Sous-titres codés	12
6.2	Service sous-titres	12
6.3	Service sous-titres numériques	13
6.4	Options sous-titres numériques	13
6.5	Arrêt programmé	13
6.6	Verrouillage.	13
6.7	Introduire/Changer code	15
6.8	Minuterie marche	16
6.9	Démo	16
7	Recherche et mémorisation des chaînes	16
7.1	Menu Installation	16
7.2	Sélection de la langue.	16
7.3	Mémorisation des chaînes de télévision	17
7.4	Définition des préférences	18
7.5	Sélection des connexions	19
7.6	Réglage de l'horloge	19
7.7	Rétablir les réglages AV	20
8	Création d'une liste de favoris.	20
8.1	Sélectionner une chaîne à partir de la liste des favoris	20
8.2	Sélectionner une autre liste des favoris	20
8.3	Créer ou modifier une liste de favoris	20
9	Navigateur multimédia	21
9.1	Afficher le contenu d'un périphérique USB	21
9.2	Menu Navigateur multimédia	21
10	Comment brancher et utiliser les appareils A/V	23
10.1	Aperçu du panneau latéral	23
10.2	Faire les branchements vidéo et audio	24
10.3	Brancher un enregistreur (VCR / DVD-R)	25
10.4	Brancher un enregistreur et un deuxième appareil	25
10.5	Brancher un lecteur/enregistreur DVD, Câbloselecteur, console de jeux,... avec un connecteur HDMI	25
10.6	Brancher un lecteur/enregistreur DVD, Câbloselecteur, console de jeux,... avec un connecteur DVI	25
10.7	Brancher un lecteur DVD avec un connecteur S-VIDEO	26
10.8	Brancher un enregistreur et un câbloselecteur aux sorties RF.	26
10.9	Brancher un récepteur satellite ou câbloselecteur aux sorties AV	26
10.10	Brancher un récepteur satellite ou câbloselecteur et un enregistreur aux sorties AV.	26
10.11	Brancher des sources numérique avec des connecteurs Video Component Output (YPbPr)	26
10.12	Brancher un amplificateur Cinéma maison.	27
10.13	Brancher un ordinateur	27
11	Problèmes	28
12	Glossaire.	29
13	Recyclage	29
14	Information du produit.	29
Annexe		
1	Téléviseur Magnavox - Format diaporama avec musique d'atmosphère	30
2	Téléviseur Magnavox - Caméra numérique et ports USB	31
3	Question liées au branchement de périphériques à l'aide d'un connecteur HDMI	32
4	Mettre à niveau le logiciel du TV	33
Indexe		
		35



Programmation HD

Une programmation HD est nécessaire pour obtenir une image HD !
Contactez le câblo-opérateur ou le fournisseur de télévision par satellite de votre région pour commander la programmation HDTV.

1 Avertissements relatifs à la sécurité

1.1 Généralités

⚠ N'insérez pas la fiche d'alimentation électrique dans une prise murale ou ne suspendez pas le téléviseur à un mur avant que tous les branchements ne soient faits.

- Placez ou suspendez le téléviseur là où vous le désirez, mais assurez-vous que l'air peut circuler librement par les fentes de ventilation. Laissez un espace d'au moins 10 à 15 cm (4 à 6 po) autour du téléviseur.
- Ne posez pas votre téléviseur sur un tapis.

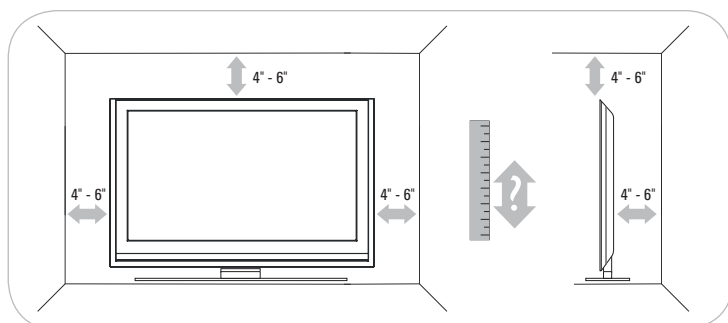

- N'installez pas le téléviseur dans un espace confiné, comme par exemple une bibliothèque ou toute unité murale similaire.
- Pour éviter toute situation peu sûre, aucune flamme nue (par exemple des bougies allumées) ne doit être placée sur le téléviseur ou à proximité.
- Évitez toute exposition à la chaleur, aux rayons directs du soleil et à la pluie ou à l'eau.
- L'équipement ne doit pas être exposé à des fuites d'eau ou des éclaboussures.
- Afin d'éviter tout endommagement du cordon d'alimentation (AC) qui pourrait entraîner des risques d'incendie ou d'électrocution, ne placez jamais le téléviseur sur le cordon.

1.2 Soins de l'écran

Ne pas enlever la feuille de protection avant d'avoir entièrement installé le support sur pied ou le support mural et toutes les connexions.

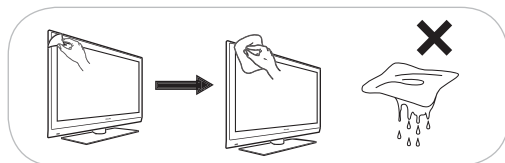

Veillez manipuler avec soin. Utilisez exclusivement le chiffon doux fourni pour nettoyer la face avant noire brillante du téléviseur.

Ne pas toucher, frapper ou frotter l'écran avec quoi que ce soit de dur, ce qui pourrait rayer et abîmer l'écran de façon permanente. Ne pas frotter l'écran avec un chiffon contenant un produit chimique. Ne pas toucher l'écran avec les mains nues ou avec un tissu gras (certains cosmétiques sont dangereux pour l'écran).

Débranchez le téléviseur avant tout nettoyage.

Lorsque la surface devient poussiéreuse, essuyez-la légèrement avec du coton absorbant ou un autre matériau doux. N'utilisez pas d'acétone, de toluène ou d'alcool sous peine de dommages chimiques. N'utilisez pas de nettoyant liquide ou en aérosol. Essuyez toutes gouttes (eau ou salive) éventuellement projetées sur l'écran le plus rapidement possible. Les laisser en contact prolongé avec l'écran entraînera des déformations et un estompage des couleurs.

1.3 Avertissement concernant les images fixes sur l'écran

Une caractéristique des écrans LCD est que l'affichage prolongé d'une même image peut entraîner la permanence d'une post-image à l'écran. L'utilisation normale du téléviseur est celle qui consiste à afficher des images en mouvement constant et à changer des images qui remplissent l'écran. Exemples d'images stationnaires (cette liste n'est pas exhaustive, vous pouvez expérimenter d'autres cas de figure):

- Menus TV;
- Barres noires : Lorsque des barres noires apparaissent sur la gauche et la droite de l'écran, il est recommandé de passer à un format d'image qui remplit tout l'écran;
- Logo des chaînes TV : Ces derniers présentent un problème s'ils sont lumineux et statiques. Les graphiques en mouvement ou à faible contraste sont moins susceptibles d'accélérer le vieillissement inégal de l'écran;
- Vitrophanies boursières : présentées dans le bas de l'écran du téléviseur;
- Logos des chaînes d'achats et affichage des prix: lumineux et affichés en permanence ou de façon répétée au même endroit sur l'écran du téléviseur. D'autres exemples d'images fixes sont les logos, les images d'ordinateur, l'affichage de l'heure, le télétexte et les images affichées en mode 4:3, les images ou les caractères statiques, etc.

⚠ Diminuer le contraste et la lumière lors de la visualisation. Lorsque l'affichage prolongé d'une même image pendant 10 minutes, la lumière sera diminuée automatiquement. Une image rémanente ne disparaîtra jamais complètement une fois apparue.

⚠ Vous devez tenir le plus grand compte de ces remarques car le remplacement d'un écran marqué dans les conditions ci-dessus ne peut engager la garantie.

1.4 Fixation

L'installation du téléviseur requiert des compétences spécifiques et ne doit être effectuée que par du personnel qualifié. N'essayez pas de l'effectuer vous-même. Magnavox décline toute responsabilité en cas de montage incorrect ou susceptible de causer un accident ou des blessures. Vérifiez si le montage mural est suffisamment solide pour satisfaire aux normes de sécurité.

⚠ Si le téléviseur est monté sur un plateau ou un bras pivotant, s'assurer que le câble d'alimentation ne subisse aucune tension lors du pivotement du téléviseur. Une tension exercée sur le câble d'alimentation pourrait desserrer les connexions, ce qui pourrait causer la formation d'arcs et provoquer un incendie.

1.5 Electric, Magnetic and Electromagnetic Fields (EMF)

- Magnavox fabrique et vend de nombreux produits de consommation qui ont, comme tous les appareils électriques, la capacité d'émettre et de recevoir des signaux électromagnétiques.

- L'un des principes fondamentaux adoptés par la société Magnavox consiste à prendre toutes les mesures qui s'imposent en matière de sécurité et de santé, conformément aux dispositions légales en cours, pour respecter les normes sur les champs électriques, magnétiques et électro-magnétiques en vigueur au moment de la fabrication de ses produits.

- Magnavox s'est engagé à développer, produire et commercialiser des produits ne présentant aucun effet nocif sur la santé.
- Magnavox confirme qu'un maniement correct de ses produits et leur usage en adéquation avec la raison pour laquelle ils ont été conçus garantissent une utilisation sûre et fidèle aux informations scientifiques disponibles à l'heure actuelle.
- Magnavox joue un rôle actif dans le développement des normes internationales relatives à la sécurité et aux champs électromagnétiques (EMF); cet engagement lui permet d'anticiper les évolutions ultérieures en matière de normalisation afin de les intégrer avant l'heure dans ses produits.

1.6 Caractéristiques des pixels

L'écran de votre TV est fabriqué selon une technologie de haute précision et possède un grand nombre de pixels de couleur. Même s'il possède un nombre effectif de pixels de 99,999% ou davantage, des points noirs ou points lumineux brillants (rouges, verts ou bleus) peuvent constamment apparaître à l'écran. Ceci est une caractéristique propre à l'écran (dans les limites des normes industrielles courantes) et n'est pas un dysfonctionnement.

1.7 Information de conformité VESA pour installation professionnelle

⚠ Attention

Consultez un professionnel de l'installation des cinémas maison. Un montage incorrect pourrait causer des blessures ou dommages graves. Magnavox n'est aucunement responsable d'un mauvais montage ou d'un montage qui entraîne des accidents ou des blessures.

Votre téléviseur est adapté à un montage mural conformément à la norme VESA. Ce support n'est pas inclus. Utilisez un support VESA portant le code VESA MIS-F, 600, 400, M8.

Renseignez-vous auprès de votre revendeur.

1. Localisez les 4 trous de vis VESA à l'arrière du téléviseur.

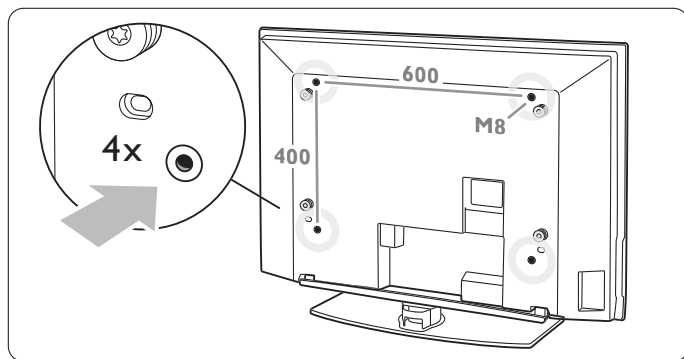

2. Si les disques en plastique obstruent le support VESA, vous pouvez dévisser les 4 disques.

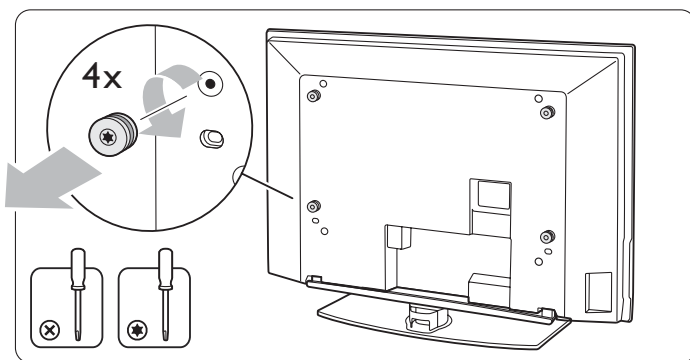

1.8 Kensington Security Slot (si présent)



Votre téléviseur est équipé d'une fente de sécurité Kensington qui a pour but d'en prévenir le vol.

Il est possible de se procurer séparément un verrou Kensington.

Le verrou Kensington est un câble d'acier recouvert de plastique accompagné d'un verrou. Une extrémité du câble doit être fixée à l'ouverture sur le téléviseur et verrouillée à l'aide d'un bouton spécial. L'autre extrémité est attachée à un point fixe.

® Kensington et MicroSaver sont des marques de commerce enregistrées aux É.-U. d'ACCO World Corporation; enregistrements émis et demandes en instance dans d'autres pays partout dans le monde. Toutes les autres marques de commerce enregistrées ou non appartiennent à leurs propriétaires respectifs.



2 Se préparer

Bienvenue à la grande famille des propriétaires de produits Magnavox.

⚠ Avant d'installer le téléviseur ou de le suspendre au mur, branchez d'abord les accessoires.

⚠ Ne pas insérer la fiche d'alimentation dans l'alimentation principale dans le bas du téléviseur et dans une prise murale avant que tous les branchements ne soient faits.

2.1 Aperçu des connexions

Vous pouvez brancher une large gamme d'appareils électroniques sur votre téléviseur. Se reporter à la Rubrique **10 Comment brancher et utiliser les appareils A/V**.

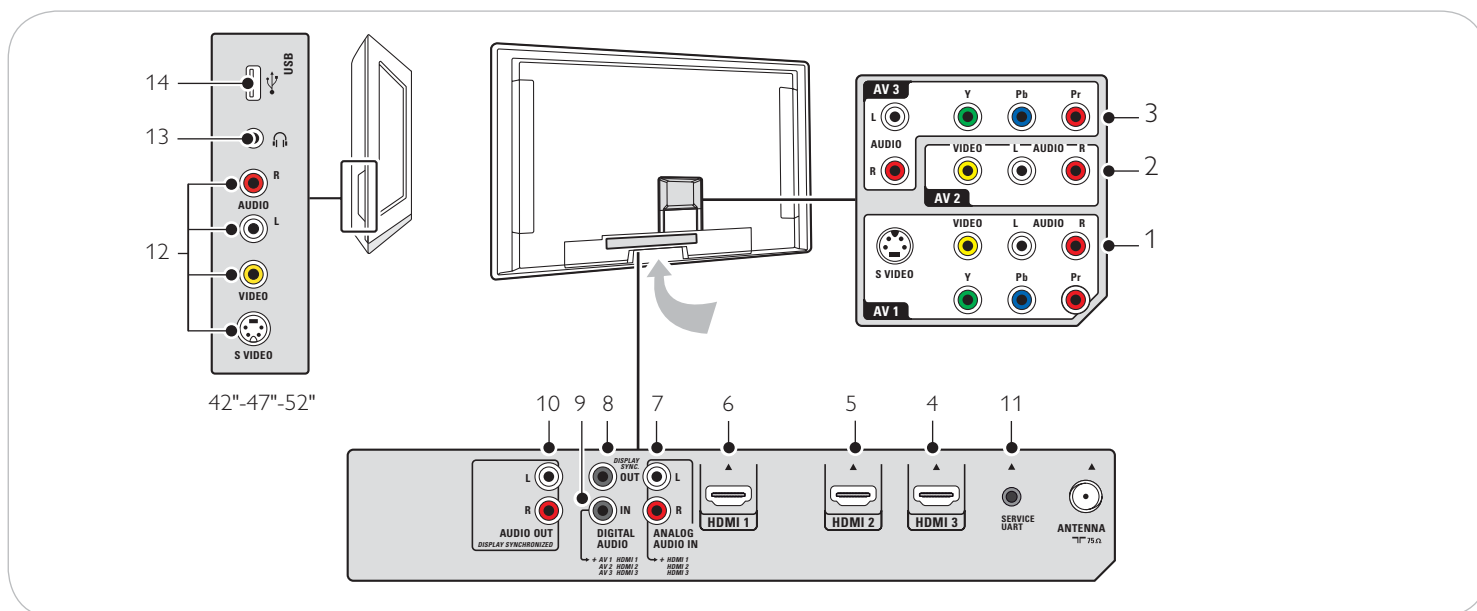

2.1.1 Connexions arrière

1-2-3 AV1 - AV2 - AV3

- Pour connecter des appareils avec
- une prise S-Vidéo et des câbles audio L et R (gauche et droite)
 - des appareils ayant trois prises vidéo en composantes (YPbPr) et des câbles audio analogiques L et R (gauche et droite)
 - des appareils avec des câbles vidéo et audio L et R (gauche et droite).

4-5-6 **HDMI** (haute définition) * Pour connecter un appareil avec une prise HDMI. Si l'appareil est muni uniquement d'une sortie DVI, se reporter au Chapitre 10.7.

7 **Analog Audio In L/R** (Entrée audio G/D)
Les appareils audio analogiques connectés à une prise HDMI.

8 **Digital Audio Out** (Sortie audio numérique)
Pour connecter un amplificateur de cinémathémaison.

9 **Digital Audio In**

10 **Audio Out L/R**

11 **Service UART**
Pour utilisation uniquement par un personnel d'entretien autorisé.

⚠ **Pour installateurs/intégrateurs:** Ne pas connecter le RS232 sans appareil de rétablissement de niveau zéro.

2.1.2 Connexions latérales

12 Pour connecter des appareils vidéo ou S-Vidéo et des câbles AV Audio L et R (gauche et droite). (Par ex., : caméra, caméscope, console de jeu, audio, etc.)

13 Pour connecter des écouteurs.

14 Pour connecter un appareil USB.

* En fonction du type de l'appareil, 2 ou 3 connecteurs HDMI sont disponibles.

2.1.3 Se brancher au téléviseur

Votre téléviseur numérique Magnavox vous permettra d'écouter des émissions en format numérique directement à partir du câble ou en mode de réception d'antenne.

Branchez-vous directement au téléviseur, au câblosélecteur ou au récepteur satellite.

2.1.3.1 Directement au téléviseur (impossible de capter des chaînes de télévision payante)

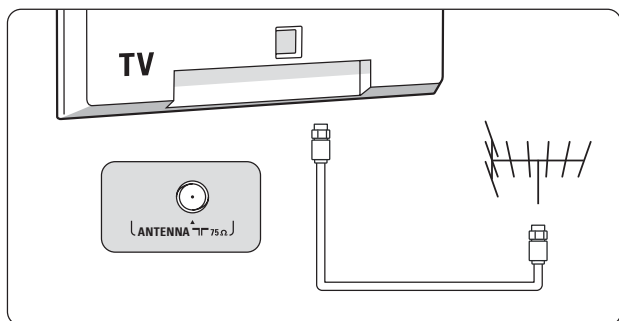

1. Branchez le signal de câblodistribution ou le signal d'antenne à la prise **ANTENNA 75 Ω** dans la partie inférieure du téléviseur.
2. Reportez-vous à la rubrique **7.3 Mémorisation des chaînes de télévision** pour obtenir davantage de détails sur l'utilisation de la Programmation auto pour la mémorisation des chaînes.

⚠ Les organismes de télédiffusion passent actuellement de l'analogique au numérique. Du coup, il arrive fréquemment qu'un télédiffuseur diffuse deux chaînes, l'une analogique et l'autre numérique.

- Ce branchement fournira du son stéréo au téléviseur si la chaîne que vous regardez en diffuse.

2.1.3.2 Par l'entremise d'un câblosélecteur ou d'un récepteur satellite

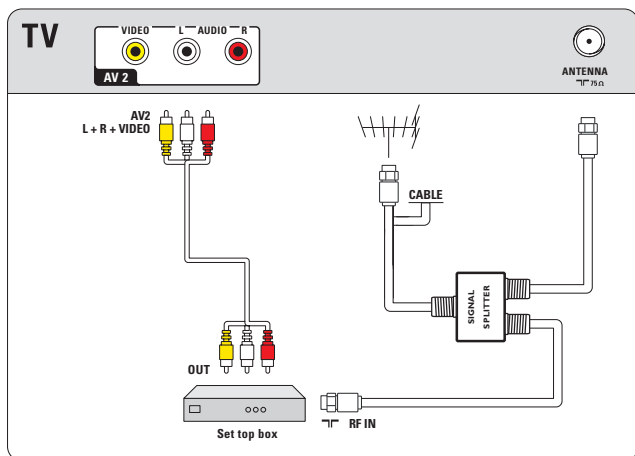

1. Laissez le câble de téléviseur de votre résidence dans le câblosélecteur (ou le récepteur satellite).
2. Branchez le boîtier décodeur (ou récepteur satellite) à l'arrière du téléviseur en utilisant l'option de la meilleure connexion. Se reporter à la rubrique **10.2 Faire les branchements vidéo et audio**.
3. Sélectionnez la source en utilisant le bouton **AV** de la télécommande.
4. Appuyez sur le bouton **OK** pour confirmer la sélection.

⚠ Pour obtenir de plus amples renseignements, veuillez vous reporter au manuel du câblosélecteur (ou du récepteur satellite).

⚠ Visualisation de programmes de télévision par câble ne nécessitant pas le câblosélecteur

Étant donné que vous avez connecté le signal TV par câble directement au syntoniseur du téléviseur, vous pouvez aussi regarder des programmes en clair en vous syntonisant simplement sur la chaîne voulue. Vous devez toutefois utiliser au préalable la Programmation auto pour mémoriser les chaînes dans le téléviseur. Se reporter à la Rubrique 7.3. Ce branchement fournira du son stéréo au téléviseur si la chaîne que vous regardez en diffuse.

2.1.4 Brancher l'alimentation principale

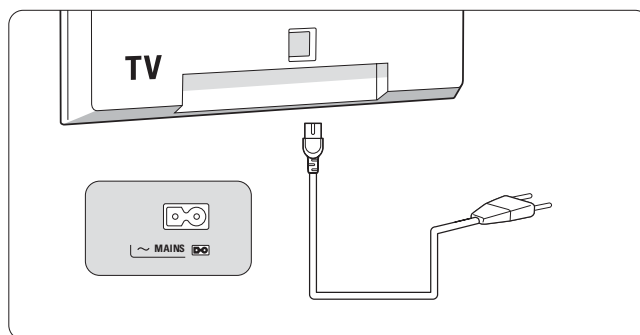

⚠ Assurez-vous que la tension d'alimentation correspond à la tension indiquée sur l'étiquette à l'arrière du téléviseur. Communiquez avec votre vendeur local si la tension est différente.

⚠ S'assurer que le câble d'alimentation est complètement inséré dans le secteur du téléviseur et dans la prise murale.

2.1.5 Télécommande

Introduisez les deux piles fournies (Type R03-1,5V).

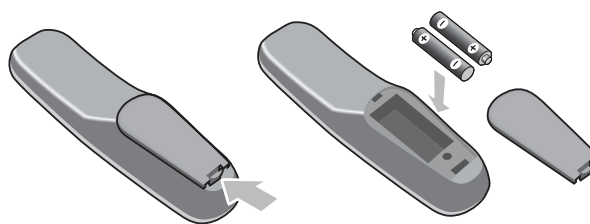

Assurez-vous que les extrémités (+) et (-) des piles sont correctement alignées (repère à l'intérieur du boîtier).

3 Utilisation de la télécommande

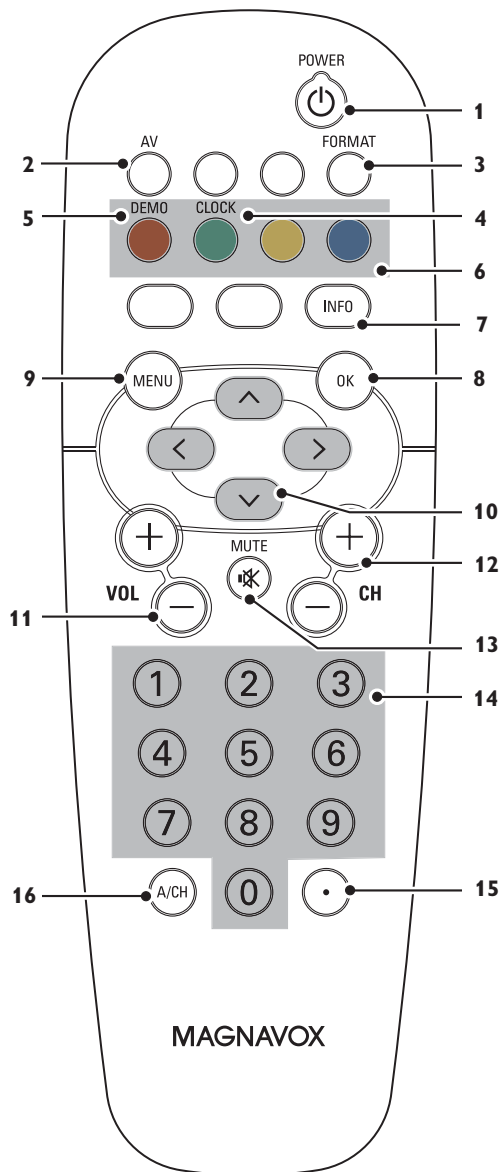

- 1 **POWER** Appuyez pour allumer/éteindre.
- 2 **AV** Appuyez de manière répétée afin de sélectionner **AV1, AV2, AV3, HDMI 1, HDMI 2, HDMI 3, Side** ou **Chaînes de télévision** en fonction du branchement des périphériques.
- 3 **FORMAT** Se reporter à la rubrique **3.1 Format d'image**.
- 4 **CLOCK** Sans fonction.
- 5 **DEMO** Dêmo marche/arrêt.
- 6 **Boutons colorés** Les boutons colorés s'affichent à l'écran lorsque des fonctions y sont associées.
- 7 **INFO**
Affichage d'informations Appuyez pour afficher (si disponibles) les informations de la chaîne et du programme sélectionnés ou de l'appareil accessoire.
Affichage de l'horloge: Sélectionner pour activer/désactiver l'affichage de l'horloge à l'écran.
- 8 **OK** - Permet d'activer un réglage.
 - Permet d'afficher la liste des chaînes mémorisées (conformément à la sélection effectuée en mode Installation - Antenne ou Câble, se reporter à la rubrique **7.3 Mémorisations des chaînes de télévision**).
 - Débute la lecture du contenu affiché par le navigateur multimédia. Se reporter à la rubrique **9 Navigateur multimédia**.
- 9 **MENU** Menu réglages Marche/Arrêt. Se reporter à la rubrique **5.2 Utilisation des réglages du menu TV**.
- 10 **Boutons du curseur** Appuyez sur les boutons haut/bas et gauche/droite du curseur pour naviguer dans les menus.
- 11 **VOLUME** Appuyez sur + ou - pour régler le volume.
- 12 **Sélection des chaînes**
 - Permet de naviguer dans les chaînes de télévision ou les sources enregistrées et marquées dans la liste des chaînes favoris (se reporter à la Rubrique **8 Création d'une liste de favoris**);
 - Permet de naviguer rapidement dans la liste des menus;
 - Pour choisir entre les chaînes de télévision par antenne ou par câble, vous devez d'abord effectuer votre sélection dans le menu Réglages, se reporter à la Rubrique **7.3 Mémorisation des chaînes de télévision**.
- 13 **MUTE** Permet de couper/rétablir le son.
- 14 **Boutons numériques** Permet de sélectionner une chaîne de télévision.
- 15 • Tapez le point (*) pour les chaînes numériques.
- 16 **A/CH** Appuyez sur ce bouton pour basculer de la chaîne actuellement visualisée à la chaîne visualisée précédente et vice versa.

Dû à la sensibilité de la télécommande, vous pouvez constater un retard au démarrage de la TV. Mais après quelques instants votre télécommande marchera de nouveau parfaitement.

3.1 Format plein écran

Cette fonction vous permet de supprimer les barres noires situées sur les côtés ou en haut et en bas de l'image. Vous pouvez changer le format de l'image afin que celle-ci remplisse tout l'écran.

1. Appuyez sur **FORMAT** pour accéder au menu Format d'image.
2. Appuyez sur ▲ ou ▼ pour sélectionner l'un des formats d'image disponibles.
3. Si nécessaire, appuyez sur ▲ pour faire apparaître les sous-titres.

❗ **Conseil:** Le réglage **Automatique** est recommandé pour réduire la distorsion.

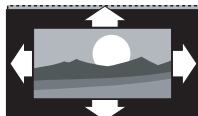

Automatique (Pas pour PC)
Élargit automatiquement l'image afin qu'elle remplisse tout l'écran. Les sous-titres restent visibles.

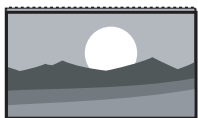

Panoramique (Pas pour HD)
Supprime les barres noires situées sur les côtés de l'image en diffusion 4:3. La distorsion est minime.



4:3 (Pas pour HD)
Affiche le format usuel 4:3.



Ext. image 14:9 (Pas pour HD)
Redimensionne le format 4:3 pour obtenir un format 14:9.

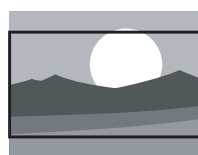

Ext. image 16:9 (Pas pour HD)
Redimensionne le format 4:3 pour obtenir un format 16:9.

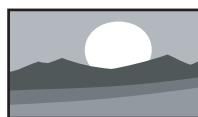

Plein écran 16:9
Étire le format 4:3 pour obtenir un format 16:9.

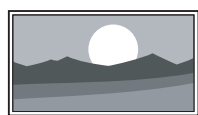

Non mis à l'échelle (HD et PC uniquement)
Définition maximum. Les bords peuvent être distordus. Des barres noires peuvent apparaître sur les images provenant de votre PC.

Remarque: N'oubliez pas d'attribuer un nom à la connexion dans le menu Connexions. Voir section **7.5 Sélection des connexions**.

3.2 Boutons sur le côté gauche du téléviseur

Si vous perdez ou cassez votre télécommande, vous pouvez toujours modifier certains réglages de base au moyen des boutons situés sur le côté gauche du téléviseur.

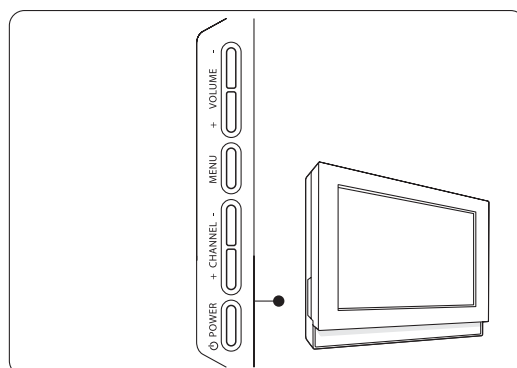

Appuyez sur l'interrupteur **POWER**  pour mettre le téléviseur sous tension (ON).

Le bouton **MENU** peut être utilisé pour «appeler» le menu Réglages sans la télécommande.

Utiliser les boutons + et - du **VOLUME** pour ajuster le volume et les boutons + et - du **CHANNEL** pour visualiser les chaînes de télévision et sources stockées et inscrites dans les listes de chaînes favorites (Favorite).

3.3 Mise sous tension du téléviseur

- Appuyez sur l'interrupteur  du côté gauche du téléviseur.
 - > Un voyant s'allume sur l'avant du téléviseur.
- Appuyez sur le bouton **+CH-** ou sur le bouton **POWER** de la télécommande.

❗ La toute première fois (uniquement la première fois) où vous mettre le téléviseur sous tension, vous verrez un écran de bienvenue suivi de la procédure d'installation. Reportez-vous à la rubrique **4 Installation initiale**.

4 Première installation

Cette procédure se compose d'une série d'écrans qui indiquent les étapes à suivre pour installer le téléviseur. Suivez les instructions à l'écran.

- ❗ Si le téléviseur a déjà fait l'objet d'une installation et/ou si vous souhaitez modifier les réglages de première installation, passez à la Rubrique **5.2 Utilisation des réglages du menu TV**.

Étape 1 - Sélectionnez la langue d'affichage à l'écran

Après l'écran de bienvenue, vous êtes invité à sélectionner la langue d'affichage des menus. La langue du titre et des informations affichées change continuellement.

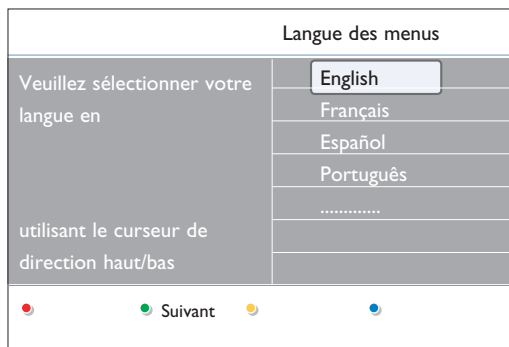

1. Appuyez sur les curseurs haut et bas pour sélectionner votre langue.
2. Appuyez sur le bouton **OK** de votre télécommande.
3. Suivez les instructions à l'écran pour continuer.

Étape 2 - Terminez la procédure initiale d'installation du téléviseur

1. Appuyez sur le bouton vert de la télécommande pour démarrer l'installation des chaînes.

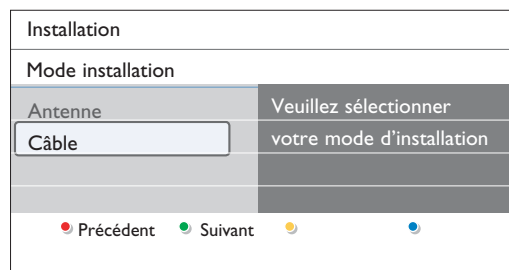

2. Sélectionnez **Câble** ou **Antenne** dans le mode d'installation et appuyez sur le bouton vert.
 - > Lorsque vous sélectionnez **Antenne**, le téléviseur détectera les signaux d'antenne et recherchera les chaînes de télévision hertziennes (NTSC et ATSC) disponibles dans votre zone.
 - > Lorsque vous sélectionnez **Câble** le téléviseur détectera les signaux émis par votre câblopérateur et recherchera les chaînes de télévision par câble (NTSC, ATSC, QAM modulé) disponibles dans votre zone.
3. Appuyez sur le bouton vert de la télécommande pour démarrer l'installation automatique des chaînes.
 - > Toutes les chaînes de télévision sont recherchées et mémorisées automatiquement. Ce processus prend quelques minutes. Une fois la recherche terminée, le menu indique le nombre de chaînes numériques et analogiques trouvées.

- ❗ Si vous choisissez d'installer les chaînes plus tard, se reporter à la rubrique **7.3, Mémorisation des chaînes de télévision** pour sélectionner **Programmation auto** pour rechercher les chaînes disponibles.

4. Appuyez sur le bouton rouge une fois la recherche terminée.

Étape 3 - Assistant configuration: sélection des paramètres TV

L'assistant de paramétrage assiste dans la sélection des paramètres préférés d'image, de son et de luminosité. Enfin, on obtiendra un paramétrage complet satisfaisant.

1. Appuyez sur le bouton vert de la télécommande pour accéder au menu de l'**Assistant configuration**.

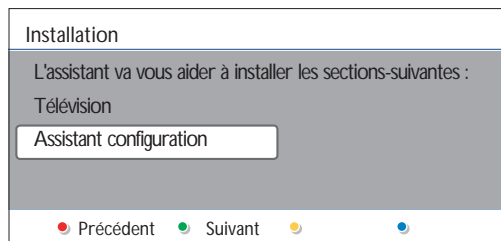

2. Sélectionnez votre lieu d'installation à l'aide du curseur haut et bas.

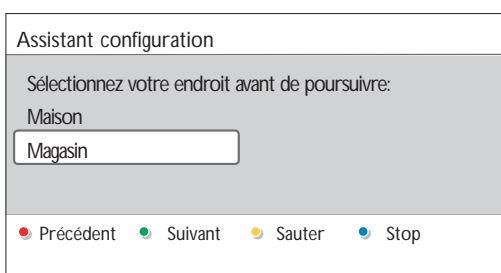

- > L'Assistant configuration s'affiche lorsque vous choisissez **Maison**.
 - > L'Assistant configuration est ignoré si vous choisissez **Magasin**. Les paramètres TV de l'image et du son seront réglés sur une valeur prédéfinie.
3. Appuyez sur le bouton vert pour continuer.
 4. Appuyez à chaque fois sur le curseur gauche et droit pour sélectionner l'écran de votre choix.
 5. Appuyez à chaque fois sur le bouton vert pour confirmer votre sélection et passer à l'écran suivant.
 - > Les éléments suivants se présenteront les uns après les autres. L'en-tête indique le nombre d'écrans traités ainsi que le nombre d'écrans total.
 6. Une fois terminé, appuyez deux fois sur le bouton vert pour mémoriser les réglages et retourner au menu Installation TV.
7. Appuyez sur le bouton rouge pour terminer la procédure de première installation et afficher la première chaîne TV mémorisée.

- ❗ Si vous ignorez ou arrêtez l'Assistant configuration, les réglages standard choisis pour vous par Magnavox sont sélectionnés d'office.

- ❗ Vous pouvez modifier ou réinitialiser tous les réglages ou un réglage en particulier pour les rubriques Image et Son dans le menu Paramètres TV. Se reporter à la rubrique **5.2.1 Ajuster les paramètres de visualisation et d'écoute**. Pour modifier les réglages des fonctions TV spéciales, des options et des accessoires, se reporter à la rubrique **6 Modification des réglages du menu Options**.

5 Comment naviguer dans les menus

5.1 Introduction

Des instructions, des textes d'aide et des messages s'affichent sur votre téléviseur lorsque vous utilisez les menus ou essayez d'effectuer une opération. Veuillez suivre les instructions et lire les textes d'aide relatifs à l'élément mis en surbrillance.

Les boutons de couleur en bas de l'écran correspondent aux différentes opérations pouvant être exécutées.

Appuyez sur le bouton de couleur correspondante de la télécommande pour effectuer l'opération demandée.

1. Appuyez sur le bouton **MENU** de la télécommande.

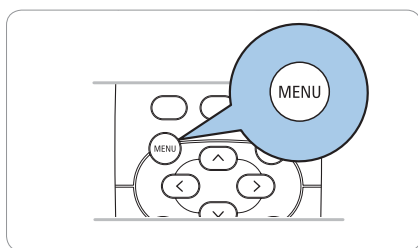

> Le menu principal s'affiche à l'écran.

Télévision	Menu TV
	Liste des chaînes
	Guide des programmes
Multimédia	Périphérique USB 1

- **Menu TV** vous permet d'accéder au menu TV. Voir ci-dessous.
 - **Liste des chaînes** vous permet d'accéder à la liste des chaînes de télévision et de créer jusqu'à quatre-listes de favoris pour vos chaînes de télévision préférées. Se reporter à la rubrique **8 - Création d'une liste de favoris**.
 - **Guide des programmes** permet d'afficher des informations détaillées au sujet des émissions numériques de télévision.
 - **Multimédia** vous permet d'accéder au navigateur multimédia. Vous pouvez ainsi afficher vos fichiers multimédias personnels (vidéo, images, audio). L'option Multimédia est uniquement disponible lorsqu'un périphérique USB est connecté. Se reporter à la rubrique **9 Navigateur Multimédia**.
2. Sélectionnez une rubrique du menu en le mettant en surbrillance à l'aide du curseur haut et bas.
 3. Utilisez le curseur droit pour accéder à l'élément de menu en surbrillance.
 - > Le panneau droit indique le contenu de l'option de menu mise en surbrillance.
 4. Sélectionnez une rubrique du menu à l'aide du curseur haut et bas.

Menu TV	Paramètres TV
Paramètres TV	Assistant configuration
Options	Remettre aux valeurs sta..
Installation	Image
Mise à niveau logiciel	Son
Info	

- **Paramètres TV** vous permet de définir les réglages de l'image et du son à votre convenance
- **Options** vous permet de contrôler les réglages des options TV spéciales

- **Installation** vous permet de
 - sélectionner la langue du menu;
 - rechercher et mémoriser vos chaînes de TV;
 - procéder à une installation de base des chaînes numériques ATSC;
 - définir ou modifier différentes options spéciales;
 - sélectionner des équipements périphériques connectés;
 - rétablir les préréglages d'usine d'image et de son;
 - mettre à jour le logiciel du téléviseur.
 - **Mise à niveau logiciel** permet de mettre à jour le logiciel.
5. Utilisez le curseur droit pour accéder à l'option de menu en surbrillance.
 - > Le contenu du panneau droit s'affiche dans le panneau gauche;- le panneau droit indique alors le contenu de la nouvelle option mise en surbrillance dans le panneau gauche.

- ❗ Dans certains cas, il est important de pouvoir visualiser l'image pendant les réglages. En effet, lorsque le panneau droit est en surbrillance, les autres options de menu sont masquées. Si vous appuyez sur le curseur gauche, les options de menu masquées réapparaissent et le panneau gauche est de nouveau mis en surbrillance.

6. Appuyez sur le bouton **MENU** pour quitter le menu principal.

5.2 Réglages du menu TV

Le menu TV vous permet d'accéder aux réglages et aux préférences et de les modifier, au cas où vous souhaiteriez modifier les réglages de première installation et/ou contrôler les réglages des fonctions TV spéciales, des options et des périphériques.

5.2.1 Ajuster les paramètres de visualisation et d'écoute

1. Appuyez sur le bouton **MENU** de la télécommande.
 - > Le menu principal s'affiche à l'écran.

Télévision	Menu TV
	Liste des chaînes
	Guide des programmes
Multimédia	Périphérique USB 1

2. Sélectionnez **Menu TV** et appuyez sur le curseur droit.
 - > Le menu TV s'affiche.

Menu TV	Paramètres TV
Paramètres TV	Assistant configuration
Options	Remettre aux valeurs sta..
Installation	Image
Mise à niveau logiciel	Son
Info	

3. Sélectionnez **Paramètres TV** et appuyez sur le curseur droit.
 - > Le menu Paramètres TV passe à gauche.
4. Appuyez sur le bouton **MENU** pour quitter le menu.

Trois méthodes différentes permettent de faciliter la modification des réglages du téléviseur.

A. L'Assistant configuration vous permet de modifier vos réglages en toute simplicité

Appuyez sur le bouton vert après chaque sélection pour la valider.

1. Sélectionnez **Assistant configuration** et appuyez sur le curseur droit.
 - > Vous êtes invité à sélectionner vos réglages d'image et du son sur différents écrans divisés ou pleins, afin d'obtenir un réglage correspondant à vos préférences. Voir Rubrique **4 Première installation, Étape 3 - Assistant configuration**.
2. Appuyez sur le bouton vert pour retourner au menu TV.

B. Utilisation de réglages standard

Cette option vous permet de sélectionner un des réglages de visualisation et d'écoute standard.

1. Sélectionnez **Remettre aux valeurs standard** et appuyez sur le curseur droit.
 - > Vous voyez apparaître un menu qui vous permet de sélectionner un des préréglages d'usine de visualisation et d'écoute.

Menu TV	
Paramètres TV	Remettre aux valeurs st..
Remettre aux valeurs sta..	Actuels
Image	Naturel(le)
Son	Vive
	Film
Info	

- > **Actuels** affiche vos réglages de visualisation et d'écoute actuels.
 - > En sélectionnant **Naturel(le)**, vous affecterez aux réglages d'image et de son les valeurs standards recommandées. Ce réglage offre dans la plupart des cas un affichage parfaitement équilibré.
 - > En sélectionnant **Vive**, vous affecterez des valeurs riches aux réglages d'image et de son et bénéficierez ainsi pleinement des caractéristiques techniques de votre téléviseur.
 - > En sélectionnant **Film**, vous obtiendrez des réglages d'image et de son recréant le plus fidèlement possible le contenu de la source.
2. Appuyez sur le bouton vert pour mémoriser le réglage sélectionné.

C. Réglages individuels de l'image et du son

- Sélectionnez Image ou Son, puis appuyez sur le curseur droit.
 - > Un menu permettant le réglage fin de l'image et du son s'affiche.
 - > Pour modifier les réglages de l'image, voir Rubrique **5.2.2 Ajuster les réglages du menu Image**.
 - > Pour modifier les réglages de l'image, voir Rubrique **5.2.3 Ajuster les réglages du menu Son**.

5.2.2 Ajuster les réglages du menu Image

Le menu Image contient les réglages qui influent sur la qualité de l'image.

1. Appuyez sur le bouton **MENU** de la télécommande.
 - > Le menu principal s'affiche.
2. Sélectionnez **Menu TV** et appuyez sur le curseur droit.
 - > Le menu TV passe à gauche.
3. Sélectionnez **Paramètres TV** et appuyez sur le curseur droit.
 - > Le menu Paramètres TV passe dans le panneau de gauche.
4. Sélectionnez **Image** et appuyez sur le curseur droit.
 - > Le menu Image passe dans le panneau de gauche.
5. Appuyez sur les curseurs haut et bas pour sélectionner les options du menu Image.
6. Appuyez sur le curseur droit pour accéder à une option du menu Image.
7. Modifiez les réglages à l'aide du curseur.

8. Appuyez sur le curseur gauche pour revenir au menu Image.

Menu TV	
Paramètres TV	Image
Assistant configuration	Contraste
Remettre aux valeurs sta..	Lumière
Image	Couleur
Son	Teinte
	Définition
	Température couleur
	Perfect Pixel HD
	Contraste dynamique
	Réduction sonore
	Réduction artefact MPEG
	Couleurs renforcées
	Active Control
	Senseur lumière
	Format d'image
Info	

Contraste

Permet de régler l'intensité des zones vives de l'image en laissant les zones sombres inchangées.

Lumière

Permet de régler le niveau de luminosité de l'image entière, ce qui affectera principalement les zones les plus sombres de l'image.

Couleur

Permet de régler le niveau de saturation des couleurs selon vos préférences personnelles.

Teinte

Vous permet d'ajuster les couleurs (tons) de l'image.

Définition

Permet de régler la netteté des détails de l'image.

Température couleur

Permet d'augmenter ou de diminuer les réglages de couleur **Chaud** (rouge) et **Froid** (bleu) selon vos préférences personnelles

- Sélectionnez **Froid** pour donner aux couleurs blanches une teinte bleue, **Normal** pour leur donner une teinte neutre et **Chaud** pour leur donner une teinte rouge.
- Sélectionnez **Sur mesure** pour effectuer un réglage personnalisé dans l'option de menu Température couleur sur mesure.

1. Appuyez sur le bouton vert.
 - > La boîte de dialogue **Température couleur sur mesure** s'affiche à l'écran. Cette option permet de peaufiner le point blanc (**WP**) et le niveau de noir (**BL**) de l'image.
2. Sélectionnez et modifiez les réglages suivants à l'aide du curseur:
 - R-WP**:- vous permet de personnaliser la température couleur en modifiant le niveau de rouge du point blanc de l'image.
 - G-WP**:- vous permet de personnaliser la température couleur en modifiant le niveau de vert du point blanc de l'image.
 - B-WP**:- vous permet de personnaliser la température couleur en modifiant le niveau de bleu du point blanc de l'image.
 - R-BL**:- vous permet de personnaliser la température couleur en modifiant le rouge du niveau de noir de l'image.
 - G-BL**:- vous permet de personnaliser la température couleur en modifiant le vert du niveau de noir de l'image.
3. Utiliser les boutons de couleur pour réinitialiser les paramètres prédéfinis.
4. Appuyez sur le bouton rouge ou sur le curseur gauche pour revenir au menu Image.

Perfect Pixel HD

Le réglage Perfect Pixel HD est idéal. L'image est entièrement traitée afin d'optimiser chaque pixel, améliorant ainsi le contraste, la définition, l'intensité, ainsi que la reproduction et la vivacité des couleurs pour chaque source, y compris la Haute définition.

- Sélectionnez **Marche** ou **Arrêt** pour activer/désactiver Perfect Pixel HD.

Contraste dynamique

Cette option renforce automatiquement le contraste dans les zones d'image plus sombres et plus vives alors que l'image à l'écran change.

- Dans la plupart des cas, sélectionnez **Médium**. Il peut être souhaitable de choisir **Minimum**, **Maximum** ou **Arrêt**.

Réduction sonore

Réduction sonore filtre et diminue automatiquement le bruit des images. La qualité de l'image est donc améliorée lorsque les signaux sont faibles.

- Sélectionnez **Arrêt**, **Minimum**, **Médium** ou **Maximum** en fonction du niveau de bruit de l'image.

Réduction artefact MPEG

Réduction artefact MPEG activée permet de fluidifier les transitions des contenus numériques.

- Sélectionnez **Marche** ou **Arrêt**.

Couleurs renforcées

Permet de contrôler automatiquement le renforcement du vert et l'éirement du bleu. Les couleurs sont plus vives.

- Sélectionnez **Arrêt**, **Minimum**, **Médium** ou **Maximum**.

Active Control

Le téléviseur mesure et corrige en permanence tous les signaux qu'il reçoit afin d'obtenir la meilleure image possible.

- Sélectionnez **Marche** ou **Arrêt** pour activer/désactiver la fonction Active Control.

Senseur lumière

Lorsqu'il est activé, le senseur de lumière définit automatiquement l'image afin de garantir un affichage parfait en fonction des conditions d'éclairage de la pièce.

- Sélectionnez **Marche** ou **Arrêt**.

Format d'image

Se reporter à la Rubrique **3.1 Format plein écran**.

5.2.3 Ajuster les réglages du menu Son

Le menu Son contient les réglages qui influent sur la qualité du son.

1. Appuyez sur le bouton **MENU** de la télécommande.
 - > Le menu principal s'affiche.
2. Sélectionnez **Menu TV** et appuyez sur le curseur droit.
 - > Le menu TV passe à gauche.
3. Sélectionnez **Paramètres TV** et appuyez sur le curseur droit.
 - > Le menu Paramètres TV passe dans le panneau de gauche.
4. Sélectionnez **Son** et appuyez sur le curseur droit.
 - > Le menu Son passe dans le panneau de gauche.
5. Appuyez sur les curseurs haut et bas pour sélectionner les options du menu Son.
6. Appuyez sur le curseur droit pour accéder à une option du menu Son.

ⓘ selon le signal d'entrée, il est possible que certaines options de menu ne puissent pas être sélectionnées.

7. Modifiez les réglages à l'aide du curseur.
8. Appuyez sur le curseur gauche pour revenir au menu Son.

Menu TV	
Paramètres TV	Son
Assistant configuration	Égaliseur
Remettre aux valeurs st..	Volume
Image	Balance
Son	Langue audio
	Changer audio
	Mono/Stéréo
	Mode son
	Volume du casque
	Ajust. autom. du volume
	Delta volume
	Auto surround
Info	

Égaliseur

Permet de sélectionner un des paramètres prédéfinis pour l'égalisateur: **Standard**, **Parole**, **Multimédia** ou **Musique**.

Menu TV/Paramètres TV	
Son	Égaliseur
Égaliseur	
Volume	
Balance	
Langue audio	
Changer audio	
Mono/Stéréo	
.....	
Info	

Utiliser les boutons de couleur pour effectuer la sélection.

Utiliser les boutons de curseur pour ajuster la réponse de fréquence au choix convenable.

Volume

Permet de régler le niveau sonore.

Balance

Permet de régler la sortie audio des haut-parleurs gauche et droit pour obtenir une reproduction stéréo optimale.

Langue audio

Permet de sélectionner une langue son dans la liste des langues disponibles pour l'émission numérique en cours.

- ⓘ Si plusieurs langues son sont disponibles, sélectionnez-en une. Pour modifier la langue son de manière définitive, utilisez le menu Langue du menu Installation, voir Rubrique **7.2 Sélectionnez votre langue**.

Changer audio (uniquement sélectionnable avec des signaux analogiques)

Vous offre la possibilité d'alterner entre le programme audio Principal ou Secondaire. (SAP) si disponible.

Mono/Stéréo

Permet de sélectionner, pour chaque chaîne, un son **Mono** ou **Stéréo**, lorsqu'une émission analogique est disponible en stéréo.

Mode son

Permet de sélectionner les modes de reproduction spatial ou surround selon les signaux de diffusion ou les signaux d'entrées externes reçus.

Volume du casque

Permet de contrôler le volume sonore du casque.

Ajustement automatique du volume

Réduit automatiquement les différences de volume entre chaînes et programmes, offrant un niveau général plus constant. Réduit également la dynamique du son.

Delta volume

Permet de rectifier toute différence de volume permanente entre chaînes ou sources externes.

! Changer les chaînes à l'aide des boutons numériques ou du bouton **CH-** ou **+**.

Auto surround

Lorsque cette fonction est réglée sur **Marche**, le téléviseur sélectionne automatiquement le meilleur mode de son surround émis par le télédiffuseur.

6 Utilisation du menu Options

Le menu Options permet de configurer des fonctions TV spéciales, des options et des périphériques.

1. Appuyez sur le bouton **MENU** de la télécommande.
 - > Le menu principal s'affiche.
2. Sélectionnez **Menu TV** et appuyez sur le curseur droit.
 - > Le menu TV passe à gauche.
3. Sélectionnez **Options** sur et appuyez sur le curseur droit.
 - > Le menu Options passe dans le panneau de gauche.

Menu TV	Options
Paramètres TV	Sous-titres codés
Options	Service sous-titres
Installation	Service sous-titres numér.
Mise à niveau logiciel	Options sous-titres numér.
	Arrêt programmé

Info	

4. Appuyez sur les curseurs haut et bas pour sélectionner les options du menu Options.
5. Appuyez sur le curseur droit pour accéder à une option du menu Options.
6. Modifiez les réglages à l'aide du curseur.
7. Appuyez sur le curseur gauche pour revenir au menu Options.

6.1 Sous-titres codés

Affiche sur l'écran du téléviseur le texte CC ou CS diffusé suivant le service CC ou CS choisi dans le menu Service sous-titres ou sous-titres numériques ci-dessous. Ce texte peut soit être affiché en permanence (en assumant que ce service est disponible dans la diffusion), soit seulement lorsque l'option Suppression du son est activée.

1. Appuyez sur le curseur droit après avoir sélectionné **Sous-titres codés**.
2. Sélectionnez **Marche**, **Arrêt** ou **Actif sans son**.

6.2 Service sous-titres

Vous permet de sélectionner les niveaux du service Sous-titres de télédiffusion analogique à afficher. Les sous-titres codés vous permettent de lire le contenu vocal des programmes de télévision sur votre écran TV. Cette fonction, à l'intention des malentendants, utilise des 'boîtes de texte' à l'écran pour afficher les dialogues et les conversations en même temps que le programme de télévision. Les sous-titres codés apparaissent à l'écran durant les télédiffusions à sous-titres.

1. Sélectionnez **Service sous-titres**.
2. Appuyez sur le curseur droit.
3. Sélectionnez le Service sous-titres désiré :
 - > **CC 1, 2, 3 ou 4**
Dialogue (et descriptions) des actions d'un programme de télévision à sous-titrage codé à l'écran. En général, CC 1 est le mode le plus utilisé. CC 2 peut être utilisé pour des langues alternatives si elles sont transmises.
 - > **T 1, 2, 3 ou 4**
Souvent utilisés comme guide de chaînes, horaires, affichage d'informations sur les émissions sous-titrées, nouvelles, météo et bourse.

Les services de sous-titrage codé ne sont pas tous utilisés nécessairement par une chaîne de télévision lors de la transmission d'une émission sous-titrée.

6.3 Service sous-titres numériques

Vous permet de choisir comment vous souhaitez visualiser les sous-titres numériques.

- Sélectionnez l'une des chaînes de service numériques proposées par le fournisseur des sous-titres. Il existe six services standards.
 - Le **CS 1** est le «Primary Caption Service». Ce service contient des sous-titres in extenso ou presque dans la langue principale parlée dans l'audio d'accompagnement.
 - Le **CS 2** est le «Secondary Language Service». Ce service contient des sous-titres dans une langue secondaire, qui sont des traductions des sous-titres du CS 1.
 - Les autres sous-chaînes de service ne sont pas pré-attribuées. Leur utilisation est à la discrétion du fournisseur des sous-titres.
- ! - Ce téléviseur fournit des fonctions de sous-titrage codé répondant aux normes EIA-608 et selon les articles 15.119 des règlements de FCC.
- L'orthographe et la grammaire des sous-titres ne sont pas toujours parfaites. Toutes les émissions de télévision et toutes les publicités de produits ne sont pas conçues pour être diffusées avec des informations de sous-titrage. Consultez les listes d'émissions de télévision de votre zone pour connaître les chaînes proposant des émissions sous-titrées et les horaires de diffusion. Les programmes sous-titrés sont en général marqués dans les listes de programmes de télévision par un signe tel que « CC ».

6.4 Options sous-titres numériques

Vous permet de modifier l'affichage des sous-titres numériques sur votre téléviseur.

Menu TV	
Options	Options sous-titres numér.
Sous-titres codés	Rétablit val. par défaut
Service sous-titres	Taille
Service sous-titres num.	Style
Options sous-titres num.	Couleur du texte
Arrêt programmé	Opacité du texte
Verrouillage	Couleur de fond
Changez code	Opacité de fond
Minuterie marche	Type de bord
Demo	Couleur du bord
Info	

- Sélectionnez l'une des options suivantes pour changer les caractéristiques visuelles des sous-titres numériques sur votre téléviseur.
 - **Rétablir les valeurs par défaut**
Sélectionnez cette option pour rétablir les options de sous-titrage numérique aux valeurs par défaut du fournisseur des sous-titres.
 - Appuyez sur le curseur droit et sur le bouton **OK** pour confirmer la sélection.
 - **Taille**
Sélectionnez cette option pour sélectionner la taille d'affichage des sous-titres selon vos préférences.
 - Sélectionnez **Par défaut** (Automatique), **Petit**, **Standard** ou **Grand**.
 - **Style**
Sélectionnez cette option pour sélectionner le style de l'affichage des sous-titres selon vos préférences.
 - Sélectionnez **Par défaut**, **Monospaced serif**, **Serif**, **Monospaced sans serif**, **Sans serif**, **Par hasard**, **Italique** ou **Petites capitales**.

- Texte

Sélectionnez cette option pour sélectionner la couleur du texte ou l'opacité de l'affichage des sous-titres selon vos préférences.

- Sélectionnez une couleur et une des options d'opacité.

- Fond

Sélectionnez cette option pour sélectionner la couleur de fond des caractères ou l'une des options d'opacité du fond de l'affichage des sous-titres selon vos préférences.

- Sélectionnez une couleur et une des options d'opacité.

- Type de bord

Vous permet de sélectionner le type de bord de l'affichage titres selon vos préférences.

- Sélectionnez un type.

- Couleur du bord

Vous permet de sélectionner la couleur du bord de l'affichage titres selon vos préférences.

- Sélectionnez une couleur.

6.5 Arrêt programmé

Programme une durée après laquelle le téléviseur passera automatiquement en position de veille.

1. Sélectionnez **Arrêt programmé**.
2. Appuyez sur le curseur droit.
3. Sélectionnez une valeur avec le curseur haut/bas. La liste comporte des valeurs de 0 à 180 minutes.

Vous pouvez toujours arrêter votre téléviseur plus tôt ou sélectionner une autre heure.

6.6 Verrouillage

Un code à quatre-chiffres vous permet de verrouiller les chaînes de télévision et les sources externes afin d'interdire certaines émissions aux enfants.

1. Sélectionnez **Verrouillage**.

TV menu	
Features	Verrouillage
Sous-titres codés	Verrouiller après
Service sous-titres	Verrouillage de chaîne
Service sous-titres num.	Verrou qualifications TV
Options sous-titres num.	Verrou qualification ciné
Arrêt programmé	Verrous régionaux
Verrouillage	
Changez code	
Minuterie marche	
Demo	
Info	

2. Appuyez sur le curseur droit pour entrer dans le menu Verrouillage.
3. Saisissez votre code à 4-chiffres.

! Vous devez saisir votre code chaque fois que vous accédez au menu Verrouillage

4. Sélectionnez l'une des options du menu Verrouillage, puis appuyez sur le curseur droit.

6.6.1 Verrouiller après

ⓘ Verrou après ne peut être sélectionnée que si l'heure et la date sont connues. Voir Rubrique 7.6 - Horloge.

Vous permet d'empêcher la visualisation de la chaîne sélectionnée après une certaine période de temps. Il reste possible de se syntoniser sur les chaînes verrouillées mais l'image est blanche et le son muet.

Menu TV / Options	
Verrouillage	Verrouiller après
Verrouiller après	Minuteur
Verrouillage de chaîne	Heure
Verrou qualifications TV	
Verrou qualification Ciné	
Verrous régionaux	
Info	

- Appuyez sur le curseur droit et sélectionnez **Minuteur Marche** ou **Arrêt**.
 - Lorsqu'il est réglé à Marche cela vous permet de régler l'heure.
- Sélectionnez **Heure** et appuyez sur le curseur droit.
 - Vous permet de préciser l'heure à laquelle le verrouillage sera activé.
- Sélectionnez **AM** ou **PM** pour choisir la période appropriée de la journée.
- Entrez l'heure avec les chiffres ou les boutons du curseur.

6.6.2 Verrouillage de chaîne

Ceci vous permet de verrouiller complètement une chaîne télévisée ou une source externe donnée.

- Sélectionnez les chaînes ou les sous-chaînes que vous voulez verrouiller.

6.6.3 Verrou qualifications TV

Votre téléviseur est équipé d'une puce antiviolence. Vous permet de contrôler l'accès aux programmes personnels sur la base de leurs qualifications (films et TV). Tous les paramètres s'appliquent à toutes les entrées AV (HDMI exceptée). Des informations sur le contenu des programmes sont envoyées par le télédiffuseur ou le fournisseur de programmes.

- Sélectionnez **Verrou qualificat. TV** à l'aide du curseur bas.

Menu TV / Options	
Verrouillage	Verrou qualifications TV
Verrouiller après	Tous
Verrouillage de chaîne	Aucun(e)
Verrou qualifications TV	TV-Y
Verrou qualifications ci..	TV-Y7
Verrous régionaux	TV-G
	TV-PG
	TV-14
	TV-MA
Info	

- Une liste est affichée, indiquant la qualification des émissions TV selon l'âge ainsi qu'une liste de qualifications correspondantes basées sur le contenu.
- Appuyez sur le curseur droit pour entrer dans la liste.
 - Sélectionnez une qualification TV selon l'âge avec le curseur haut/bas, et entrez dans la liste, si elle est présente, avec qualification selon le contenu à l'aide du curseur droit puis sélectionnez une qualification selon le contenu.

- Appuyez sur **OK** pour activer/désactiver la qualification sélectionnée.
- Sélectionnez une autre qualification selon le contenu, au besoin, et appuyez sur **OK** de nouveau.

Cote en fonction de l'âge	Cote en fonction du contenu
Tous	Aucun(e)
Aucun(e)	Aucun(e)
TV-Y	Aucun(e)
TV-Y7	(FV) Fantaisie Violence
TV-G	Aucun(e)
TV-PG	(D) Dialogue (L) Langue (S) Contenu sexuel (V) Violence
TV-14	(D) Dialogue (L) Langue (S) Contenu sexuel (V) Violence
TV-MA	(L) Language (S) Sex (V) Violence

Lorsque **Tous** est sélectionné, tous les éléments de la liste selon le contenu et selon l'âge sont verrouillés.

Si, lorsque Tous est sélectionné, tout autre élément, classé selon l'âge ou selon le contenu, est désélectionné, alors Tous est automatiquement désélectionné.

Aucun(e) est la sélection pour les éléments ne disposant d'aucune information de qualification ou disposant d'une qualification de **Aucun(e)**. Les deux seront verrouillés.

Lorsqu'un élément de la liste selon l'âge est sélectionné, tous les éléments en dessous de cet élément du même groupe sont également verrouillés.

Lorsque vous sélectionnez une qualification selon le contenu, toutes les qualifications au contenu identique dans les catégories des plus jeunes sont également sélectionnées.

ⓘ Vous pouvez verrouiller/déverrouiller toutes les qualifications de la liste sans devoir entrer votre code de nouveau.

Chaque élément de qualification est accompagné d'un graphique encadré servant à indiquer si le programme portant cette qualification est présentement verrouillé.

Qualifications (cotes) TV

TV-Y Approprié pour les enfants sans limite d'âge avec des thèmes et des éléments qui conviennent à des enfants de 2 à 6 ans

TV-Y7 Programmes conçus pour les enfants de 7 ans et plus

TV-Y7-FV Programmes contenant de la violence imaginaire plus intense que dans les programmes de la catégorie TV-Y7

TV-G Programmes convenant à tous les âges. Ces programmes contiennent peu ou pas de violence, pas de langage offensif et peu ou pas de dialogue ou situation sexuelle

TV-PG Programmes contenant des éléments que certains parents jugent inappropriés pour les enfants plus jeunes et pouvant nécessiter une surveillance parentale. Le programme peut contenir des situations de violence et des dialogues sexuel modérés ainsi qu'un langage offensif.

TV-14 Programmes contenant des éléments pouvant ne pas être appropriés à des enfants de moins de 14 ans.

Ces programmes comportent un ou plusieurs des éléments suivants : Violence intense, situations sexuelles intenses, dialogues suggestifs et langage offensif.

TV-MA Programmes destinés à un public adulte et pouvant ne pas être appropriés pour des enfants de moins de 17 ans. Ces programmes peuvent contenir de la violence graphique, des activités sexuelles explicites ou encore un langage indécent.

6.6.4 Verrou qualifications Ciné

Cette fonction vous permet de contrôler l'accès à des films individuels selon leur qualification MPAA (Motion Picture Association of America).

1. Sélectionnez **Verrou qualif. Ciné** à l'aide du curseur bas.
 - > Une liste, indiquant toutes les qualifications valides selon le contenu MPAA, s'affiche.

Menu TV / Options	
Verrouillage	Verrou qualifications ciné
Verrouiller après	Tous
Verrouillage de chaîne	NR
Verrou qualifications TV	G
Verrou qualifications ci..	PG
Verrous régionaux	PG-13
	R
	NC-17
	X
Info	

2. Appuyez sur le curseur droit pour entrer dans la liste.
3. Sélectionnez une qualification de cinéma avec le curseur haut/bas.
4. Appuyez sur **OK** pour activer/désactiver la qualification sélectionnée.

Chaque élément de qualification est accompagné d'un graphique encadré servant à indiquer si le programme portant cette qualification est présentement verrouillé.

Lorsque **Tous** est sélectionné, tous les éléments de la liste de qualification cinéma sont sélectionnés. (Tous les films sont verrouillés.)

Si, lorsque **Tous** est sélectionné, tous les autres éléments sont désélectionnés, alors Tous est automatiquement désélectionné.

Lorsque **NR** a été sélectionné, aucun autre élément n'est sélectionné.

Lorsque tout autre élément a été sélectionné, toutes les qualifications suivantes sont également sélectionnées, de sorte que tous les films portant cette qualification seront verrouillés.

Qualifications Ciné

NR Sans qualification

G Films au contenu modéré, appropriés à tous les âges.

PG Films pour lesquels une surveillance parentale est recommandée. Ceux-ci peuvent contenir certaines scènes corsées ou violentes ou quelquefois un langage grossier.

PG-13 Films pour lesquels une surveillance parentale est recommandée dans le cas d'enfants de moins de 13 ans.

R Réservé aux adultes. Ces films contiennent généralement des scènes sexuelles offensantes ou un langage grossier et peuvent être inappropriés aux jeunes de moins de 17 ans. Surveillance ou autorisation parentale nécessaire.

NC-17 Même avec autorisation parentale, interdit aux moins de 17 ans. Contiennent davantage de scènes sexuelles offensantes, de violence ou de langage grossier.

X Films qui se concentrent généralement sur le sexe, la violence ou un langage grossier. Connus également sous le nom de pornographie.

6.6.5 Verrous régionaux (le cas échéant)

Celle-ci vous permet de contrôler l'accès aux programmes individuels selon leur qualification régionale de diffusion.

1. Sélectionnez **Verrous régionaux** à l'aide du curseur bas.
 - > Une liste, indiquant toutes les qualifications valides pour la région, s'affiche.

Menu TV / Options	
Verrouillage	Verrous régionaux
Verrouiller après	
Verrouillage de chaîne	Veillez introduire votre
Verrou qualifications TV	code.
Verrou qualifications ci..	
Verrous régionaux	
Info	

2. Appuyez sur le curseur droit pour entrer dans la liste.
3. Sélectionnez une qualification de région avec le curseur haut/bas.
4. Appuyez sur le bouton **OK** pour activer la qualification sélectionnée.
5. Sélectionnez une autre qualification selon la région et appuyez sur **OK** de nouveau.
6. Appuyez sur le curseur gauche pour retourner au menu Verrouillage.

6.7 Introduisez / Changez code

Vous permet d'introduire ou de changer le code d'accès personnel à quatre chiffres utilisé dans les diverses fonctions de verrouillage du téléviseur.

1. Sélectionnez **Introduisez** ou **Changez code** à l'aide du curseur bas.

Menu TV	
	Intro/Changez code
Sous-titres codés	
Service sous-titres	
Service sous-titres num.	Veillez introduire votre
Options sous-titres num.	code actuel
Arrêt programmé	□□□□
Verrouillage	
Changez code	
Minuterie marche	
Demo	
Info	

- > Si aucun code n'a encore été créé, l'élément de menu indique **Introduisez code**. Suivez les instructions à l'écran.
 - > Si un code a déjà été composé, l'élément de menu indique **Changez code**. Suivez les instructions à l'écran.
2. Entrez votre code à l'aide des boutons numériques. Toutes les combinaisons de chiffres de 0000 à 9999 sont valables.
 3. Le menu 'Options' apparaît à nouveau, avec un message confirmant que le code a été créé.

⚠ Important: vous avez oublié votre code !

1. Sélectionnez **Changer code** dans le menu Préférences et appuyez sur le curseur droit.
2. Appuyez sur le curseur droit pour entrer le code de contournement 0-7-1-1.
3. Appuyez de nouveau sur le curseur et entrez un nouveau code personnel à quatre chiffres. Le code précédent est effacé et le nouveau est mis en mémoire.

6.8 Minuterie marche

En mode de veille, le téléviseur passe automatiquement sur la chaîne définie à l'heure précisée.

1. Sélectionnez **Minuterie marche**.
2. Appuyez sur le curseur droit pour entrer dans le menu Minuterie marche.
3. Sélectionnez **Minuteur** et appuyez sur le curseur droit.
4. Sélectionnez **Marche**.
5. Sélectionnez **Chaîne**, puis choisissez la chaîne TV que vous souhaitez visualiser à la date et à l'heure indiquées.
6. Sélectionnez **Jour**, puis indiquez un jour de la semaine ou choisissez **Quotidiennement**.
7. Sélectionnez **Heure** et entrez l'heure à l'aide des boutons numériques ou du curseur haut et bas.
8. Appuyez sur le bouton **OK** pour activer l'option.
9. Appuyez sur le curseur gauche pour revenir au menu Options ou appuyez sur le bouton **MENU** pour fermer le menu.

ⓘ Dès maintenant, votre TV s'allumera automatiquement à la chaîne sélectionnée, le jour choisi, à l'heure choisie, jusqu'à ce que la fonction Minuterie marche soit éteinte

⚠ Vous ne pouvez régler qu'une seule Minuterie marche.

6.9 Démo

Vous permet de vous familiariser avec les fonctions du téléviseur.

1. Sélectionnez téléviseur **Démo**.

Menu TV	
Options	Démo
.....	Perfect Pixel HD
Intro/Changer code	Assistant configuration
Minuterie marche	Active Control
Démo	
Info	

2. Appuyez sur le curseur droit.
3. Sélectionnez la **Démo** souhaitée.
4. Appuyez sur **OK** pour lancer la **Démo**.
> La **Démo** sélectionnée est exécutée une fois.
5. Appuyez sur le bouton rouge pour arrêter la **Démo** et revenir au menu **Démo**.
6. Appuyez sur le bouton rouge pour quitter la le menu **Démo**.

7 Recherche et mémorisation des chaînes de télévision

ⓘ Cette rubrique ne vous est utile que si vous souhaitez modifier les réglages d'installation.

7.1 Menu Installation

Ce menu permet de modifier les réglages liés à l'installation des chaînes de télévision.

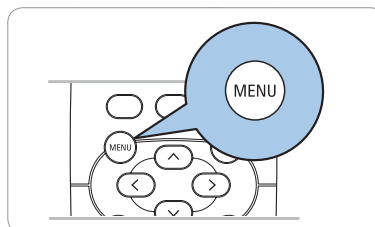

1. Appuyez sur le bouton **MENU** de la télécommande.
> Le menu principal s'affiche.

Télévision	Menu TV
	Liste des chaînes
	Guide des programmes
Multimédia	Périphérique USB 1

2. Sélectionnez **Menu TV** et appuyez sur le curseur droit.
> Le menu TV passe à gauche.
3. Sélectionnez **Installation** et appuyez sur le curseur droit.
> Le menu Installation passe dans le panneau de gauche.

Menu TV	Installation
Paramètres TV	Langue
Options	Installation chaînes
Installation	Préférences
Mise à niveau logiciel	Connexions

Info	

4. Appuyez sur le curseur haut et bas pour sélectionner les options du menu Installation.
5. Appuyez sur le curseur droit pour accéder à une option du menu Installation.
6. Modifiez les réglages à l'aide des boutons de curseur.
7. Appuyez sur le bouton **OK** pour activer l'option.
8. Appuyez sur le curseur gauche pour retourner au menu Installation ou appuyez sur le bouton **MENU** pour fermer le menu.

7.2 Sélection de la langue

Ce menu vous permet de sélectionner la langue de votre choix pour les menus, l'audio et les sous-titres.

Menu TV	
Installation	Langue
Langue	English
Installations chaînes	Français
Préférences	Español
Connexions	Português
.....	
Info	

7.3 Mémorisation des chaînes TV

Après avoir sélectionné la langue, il est possible de rechercher et de mémoriser les chaînes de télévision.

1. Sélectionnez **Installation chaînes** et appuyez sur le curseur droit.
2. Sélectionnez **Programmation automatique**.

Menu TV / Installation	
Installation chaînes	Programmation auto
Programmation auto	
Mise à jour installation	Démarrer
Installation chaîne faible	
Mode installation	
Éditer chaîne	
Info	

3. Appuyez sur le curseur droit.
4. Appuyez sur le bouton **OK**.
5. Sélectionnez **Câble** ou **Antenne** dans le Mode installation.

Menu TV / Installation	
Mode installation	
Antenne	Sélectionnez votre
Câble	mode d'installation
● Précédent ● Suivant ● ●	

- > Lorsque vous sélectionnez **Antenne**, le téléviseur détectera les signaux d'antenne et recherchera les chaînes de télévision hertziennes (NTSC et ATSC) disponibles dans votre zone.
- > Lorsque vous sélectionnez **Câble** le téléviseur détectera les signaux émis par votre câblopérateur et recherchera les chaînes de télévision par câble (NTSC, ATSC, QAM modulé) disponibles dans votre zone.

- ❗ Assurez-vous de vous être enregistré correctement auprès de votre fournisseur de TV par câble et d'avoir branché correctement l'équipement.

6. Appuyez sur le bouton correspondant de couleur verte sur la télécommande pour **Suivant**.

- ❗ Déverrouillez toutes les chaînes pour pouvoir procéder à la programmation automatique. Si nécessaire, introduisez votre code. Se reporter à la rubrique **6 Ajuster les réglages du menu Options**.

7. Appuyez sur le bouton correspondant de couleur verte sur la télécommande pour **Démarrer** afin de lancer la programmation automatique.
 - > L'écran de menu affiché est remplacé par la progression de l'opération de programmation automatique. La barre de progression indique le nombre de chaînes de télévision analogiques et numériques trouvées.
 - > Une fois la Programmation automatique terminée, un message confirmant la bonne fin de l'opération s'affiche et le téléviseur bascule sur la première chaîne de télévision installée.

8. Appuyez sur le bouton rouge pour finir.

❗ N'oubliez pas

- En cas d'interruption, les informations à jour des chaînes sont conservées ainsi que celles des anciennes informations sur les chaînes.
- La programmation automatique en arrière-plan n'est effectuée que lorsque le téléviseur est mis sous tension.

- Pour les chaînes ATSC, les informations sur les chaînes ne sont mises à jour que pour la chaîne ATSC sur laquelle vous êtes couramment syntonisé.
- Une fois la recherche de toutes les chaînes de diffusion par câble ou antenne effectuée, elles sont mises en mémoire.

Syntonisation des chaînes

❗ Dès que l'installation des chaînes de télévision est terminée, vous devez faire une sélection dans le menu d'installation entre «Antenne» et «Câble» selon que vous désirez regarder des chaînes de télévision diffusées par antenne ou par câble.

⚠ Si vous utilisez un dispositif d'aiguillage de signaux, n'oubliez pas de placer l'interrupteur à la position correspondante.

Chaînes disponibles :

- Câble (NTSC analogique ou MAQ numérique) : max. de 1 à 135
 - Terrestre (NTSC analogique ou ATSC numérique) : max. de 2 à 69
- Si une chaîne syntonisée ne figure pas déjà dans la carte des chaînes maîtresses, le téléviseur essaiera de syntoniser la chaîne qui sera ensuite ajoutée à la carte. Si la chaîne n'est pas acquise, un message indiquant qu'elle n'est pas disponible s'affichera.

Lorsque vous vous syntonisez sur une sous-chaîne audio ne diffusant que du son, le message **Uniquement audio** s'affiche.

❗ Sélection de sous-chaînes

Les nouvelles normes appliquées en diffusion numérique font qu'il est maintenant possible de recevoir plusieurs chaînes sous un seul numéro de chaîne principal qui peut être sélectionné en appuyant sur le numéro à accès direct de la télécommande.

Décali de sélection des chaînes numériques

Compte-tenu de la complexité de la syntonisation de la programmation des sous-chaînes numériques, le temps nécessaire pour sélectionner et afficher une chaîne numérique pourra être légèrement supérieur à ce à quoi l'utilisateur est habitué (avec les chaînes analogiques).

Les chaînes numériques peuvent fournir des informations sur les émissions et le système, qui doivent être traitées avant l'affichage de la chaîne sélectionnée.

7.3.1 Mise à jour de l'installation

Ceci permet de syntoniser et de mettre à jour toutes les chaînes existantes, sans modifier le tri des chaînes existantes.

Menu TV / Installation	
Installation chaînes	Mise à jour installation
Programmation auto	
Mise à jour installation	Démarrer
Installation chaîne faible	
Mode installation	
Éditer chaîne	
Info	

- ❗ - Les nouvelles chaînes ne seront pas ajoutées à une liste de favoris.
- Les chaînes déjà installées conserveront leur ancien numéro.

7.3.2 Installation chaîne faible

Vous permet d'optimiser la qualité du signal des chaînes ATSC faibles en ajustant manuellement l'antenne. Cette option est uniquement disponible pour les chaînes de télévision installées par le biais du branchement d'une antenne.

1. Sélectionnez une chaîne dans la liste affichée des chaînes de télévision (en mode antenne).
2. L'intensité du signal s'affiche et est mise à jour au fur et à mesure que vous faites tourner l'antenne.

7.3.3 Mode installation

Vous permet de sélectionner les chaînes TV par voie terrestre ou par câble déjà mémorisées. Choisissez **Antenne** ou **Câble** selon les signaux affichés.

7.3.4 Éditer chaîne

Cette option permet de renommer, de modifier l'ordre, de désinstaller ou de réinstaller les chaînes mémorisées.

- Appuyez sur le bouton coloré correspondant et suivez les instructions à l'écran.

Menu TV / Installation	
Installation chaînes	Éditer chaîne
Programmation auto	0
Mise à jour installation	1
Installation chaîne faible	2
Mode installation	3
Éditer chaîne	4

Info	

7.3.4.1 Renommer

Vous permet de modifier le nom enregistré dans la mémoire ou d'attribuer un nom à une chaîne TV sans nom.

1. Sélectionnez la chaîne que vous souhaitez renommer.
 2. Appuyez sur le bouton rouge de la télécommande.
 3. Sélectionnez les caractères à l'aide des curseurs haut et bas. Sélectionnez la position suivante avec le curseur droit.
 4. Appuyez sur le bouton vert ou le bouton **OK** lorsque vous avez terminé.
- ⚠ - Appuyez sur le bouton jaune pour supprimer tous les caractères. Le curseur revient au début.
- Appuyez sur le bouton bleu pour supprimer le caractère sur lequel le curseur est positionné. Entrez un nouveau caractère à l'aide des curseurs haut/bas.
 - Il est possible d'attribuer un nom aux chaînes numérotées de 0 à 999.
 - Les espaces, les chiffres et les autres caractères spéciaux se trouvent entre Z et A.
5. Sélectionnez un autre numéro de chaîne, puis répétez les étapes-2 à 5.

7.3.4.2 Désinstaller - Réinstaller

Vous permet de désinstaller une chaîne ou une source externe mémorisée afin qu'elle ne soit plus disponible. Vous permet également de réinstaller une chaîne précédemment désinstallée.

1. Sélectionnez la chaîne que vous souhaitez désinstaller.
 2. Appuyez sur le bouton vert pour désinstaller la chaîne sélectionnée.
> Une icône est placée devant la chaîne désinstallée dans la liste.
 3. Appuyez à nouveau sur le bouton vert pour réinstaller la chaîne désinstallée.
- ⚠ Les chaînes désinstallées ne seront pas réinstallées lors d'une mise à jour de l'installation.

7.4 Définition des préférences

Ce menu contient les options permettant de régler différentes fonctions TV spéciales rarement utilisées.

Menu TV	
Installation	Préférences
Langue	Région
Channel installation	Barre volume
Préférences	Montrer les alertes d'ur..
Connexions	Table cotes téléchargée
Horloge	
Rétablit réglages AV	
Info	

7.4.1 Sélection du lieu d'installation

Permet de sélectionner le lieu où le téléviseur est utilisé.

Si vous sélectionnez **Magasin**, les réglages de l'image et du son ne seront pas modifiables.

L'option **Maison** vous permet de modifier tous les réglages prédéfinis de l'image et du son, pour plus de souplesse.

7.4.2 Sélectionnez la barre de volume

Permet de sélectionner l'affichage de la barre de volume.

1. Sélectionnez **Barre volume**.
2. Appuyez sur le curseur droit pour sélectionner **Marche** ou **Arrêt**.
Marche pour activer l'affichage temporaire de la barre du volume.

7.4.3 Montrer les alertes d'urgence (EAS)

Vous permet de sélectionner le niveau de priorité de l'information diffusée par la société de télédistribution. La norme SCTE18 définit une méthode de signalisation des alertes d'urgence pouvant être utilisée par les systèmes de télédiffusion par câble pour signaler des urgences aux services numériques tels que les récepteurs HD, les téléviseurs numériques et les magnétoscopes numériques.

Le modèle de signalisation des alertes d'urgence défini dans la norme permet à une société de télédistribution de diffuser des informations d'alerte d'urgence relatives à des urgences et des avertissements de niveaux fédéral et local de façon efficace et peu coûteuse tout en minimisant l'interruption des programmes. Tout message d'alerte d'urgence a l'une des priorités suivantes : Low, Medium, High ou Maximum.

Un message d'alerte d'urgence de priorité High ou Maximum sera toujours présenté. Un message Low ou Medium sera présenté ou ignoré selon le réglage sélectionné.

⚠ Lorsque l'horloge du téléviseur n'est pas défini (se reporter à la rubrique **7.6 Horloge**), les alertes d'urgence ne seront pas présentées.

L'affichage d'un message d'alerte d'urgence contiendra les informations suivantes:

- le texte de l'alerte d'urgence;
- la date de début;
- la date de fin.

1. Sélectionnez **Montrer les alertes d'urgence** dans le menu Préférences.
2. Appuyez sur le curseur droit et sélectionnez l'une des options d'alerte d'urgence :
 - **Toujours, quand** vous voulez que les messages d'alerte d'urgence disponibles soient toujours affichés ;

- **Sauter priorité faible** quand vous voulez que les messages de niveau de priorité faible soient ignorés ;
- **Sauter priorité faible/moyenne**, quand vous voulez que seuls les messages de priorité élevée soient affichés.

- ❗ - La signalisation des alertes d'urgence n'est pas possible :
 - en cas de navigation dans le contenu;
 - avec des sources vidéo analogiques.
- Vous avez toujours la possibilité d'éliminer le message de l'écran.
- L'affichage du message chevauchera tout élément de menu ou autre message se trouvant à l'écran.

7.4.4 Table cotes téléchargée

Vous permet d'ajouter des options de verrouillage des cotes régionales aux options actuelles.

Menu TV / Installation	
Préférences	Table cotes téléchargées
Région	Marche
Barre volume	Arrêt
Montrer les alertes d'urg.	
Table cotes téléchargées	
Info	

⚠ Avant d'activer cette option, assurez-vous que les cotes régionales sont diffusées.

7.5 Sélection des connexions

Ce menu vous permet de sélectionner les périphériques que vous avez connectés aux entrées/sorties externes.

1. Sélectionnez **Connexions**.

Menu TV	
Installation	Connexions
Langue	AV1
Installation chaînes	AV2
Préférences	AV3
Connexions	HDMI 1
Horloge	HDMI 2
Rétablit réglages d'usine	HDMI 3
	Side
	AUDIO IN L/R
	DIGITAL AUDIO IN
Info	

2. Appuyez sur le curseur droit pour entrer dans la liste des types d'entrées externes.
3. Sélectionnez l'entrée appropriée avec le curseur haut/bas.
 - > Lorsque vous sélectionnez **AV1**, **AV2**, **AV3**, **HDMI 1**, **HDMI 2**, **HDMI 3**, **Side**, **AUDIO IN L/R** ou **DIGITAL AUDIO IN**, une liste s'affiche pour vous permettre d'identifier quel type de périphérique est branché à cette entrée.
4. Appuyez à nouveau sur le curseur droit pour entrer dans la liste des types de périphériques branchés à l'entrée sélectionnée.
5. Sélectionnez le périphérique avec le curseur haut/bas.

Digital Audio In

Si un accessoire comprend une sortie audio numérique, vous pouvez le brancher au moyen d'un simple câble à la sortie **DIGITAL AUDIO IN** du téléviseur. Au menu Connexions, assignez l'entrée audio numérique

(**DIGITAL AUDIO IN**) à l'entrée externe correspondante à laquelle le périphérique est branché. Le téléviseur peut diffuser un son numérique par le biais du connecteur **DIGITAL AUDIO OUT** branché à un amplificateur ou un récepteur externe.

Si votre amplificateur ou votre récepteur dispose d'un connecteur approprié pour Digital Audio In, vous pouvez le brancher au moyen d'un simple câble à la sortie Digital Audio Out du téléviseur. Se reporter à la rubrique **10.2 Faire les branchements vidéo et audio**, Amplificateur cinémathématique.

7.6 Réglage de l'horloge

Vous permet de régler l'heure et le jour.

❗ Le réglage de l'horloge est requis pour que la fonction de verrouillage fonctionne de manière appropriée (Voir Rubrique **6 Régler le menu des fonctions**).

Menu TV	
Installation	Horloge
Langue	Mode horloge auto
Installation chaînes	Chaîne horloge auto
Préférences	Heure
Connexions	Jour
Horloge	Fuseau horaire
Rétablit réglages d'usine	Heure d'été
Info	

7.6.1 Mode horloge auto

1. Sélectionnez Horloge dans le menu Installation.
2. Appuyez sur le curseur droit pour sélectionner le **Mode horloge auto**.
3. Appuyez sur le curseur droit pour que le téléviseur affiche l'heure automatiquement ou manuellement.

❗ La plupart des chaînes ne transmettent pas d'informations de nature temporelle. Quelques chaînes par câble le font, mais elles se situent habituellement à la fin de la boucle des chaînes. L'heure n'est pas transmise par les chaînes à antenne. Dans ces cas, soit la récupération de l'heure est trop longue soit il n'y a pas d'horloge.

7.6.2 Chaîne horloge auto (disponible uniquement lorsque le mode Horloge auto est réglé à automatique)

En utilisant les boutons du curseur, choisissez le numéro de chaîne où le téléviseur peut trouver l'affichage de l'heure. Habituellement, vous pouvez trouver l'affichage de l'heure sur PBS (Public Broadcasting System), ainsi que sur certaines autres chaînes.

7.6.3 Heure - Jour (disponible uniquement lorsque le Mode horloge auto est sur Manuel)

En utilisant les boutons du curseur, sélectionnez et introduisez l'heure et le jour corrects. Si le **Mode horloge auto Manuel** est sélectionné et s'il n'y a pas eu de recherche de l'heure, le système conservera l'heure et le jour introduits.

7.6.4 Fuseau horaire (disponible uniquement lorsque le Mode horloge auto est sur Automatique)

Cette fonction vous permet de sélectionner votre fuseau horaire local. L'information de temps transmise adaptera l'affichage de l'horloge à votre heure local.

1. Sélectionnez **Fuseau horaire** à l'aide du curseur bas.
2. Appuyez sur le curseur droit pour sélectionner votre fuseau horaire.

7.6.5 Heure d'été (disponible uniquement lorsque le Mode horloge auto est sur Automatique)

L'heure avancée est réglée automatiquement au moyen de signaux spéciaux. Cette option du menu vous permet de désactiver le réglage automatique de l'heure avancée. Cela peut être utile lorsque vous habitez dans une région ou un pays où l'heure avancée n'est pas appliquée, mais où vous recevez des canaux d'autres régions où les signaux pour l'heure avancée sont transmis.

1. Sélectionnez **Heure d'été** à l'aide du curseur bas.
2. Appuyez de nouveau sur le curseur droit pour sélectionner **Automatique** pour la correction automatique de l'horloge en fonction de l'heure avancée, d'après les signaux spéciaux diffusés.
3. Sélectionnez **Arrêt** pour désactiver la correction automatique de l'horloge par les signaux spéciaux.

❗ Les changements dans les réglages de l'horloge ne sont activés qu'après être passé en mode de veille.

7.7 Rétablir réglages AV

Vous permet de rétablir la plupart des réglages de l'image et du son aux réglages de l'usine.

1. Sélectionnez **Rétablit réglages AV** à l'aide du curseur bas.

Menu TV	
Installation	Rétablit réglages d'usine
Langue	
Installation chaînes	Rétablir
Préférences	
Connexions	
Horloge	
Rétablit réglages d'usine	
Info	

2. Appuyez sur le curseur droit.
3. Appuyez sur le bouton **OK** pour effacer les réglages et les réinitialiser à leurs valeurs par défaut.

8 Création d'une liste de favoris

Permet de créer jusqu'à quatre listes de favoris pour vos chaînes TV préférées. Par exemple, chaque membre de votre famille peut créer sa liste de favoris personnelle.

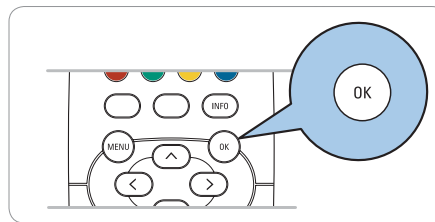

❗ La première fois que vous appuyez sur le bouton **OK** après l'installation, la liste complète des chaînes s'affiche. Par la suite, la dernière liste de chaînes sélectionnée s'affiche.

Toutes chaînes	
AV1	
AV2	
HDMI	
A 1 Chaîne analogique 1	
2 Chaîne numérique 1	
3 Chaîne numérique 2	
4	
• Sélect liste •	
Info	

8.1 Pour sélectionner une chaîne à partir de la liste des favoris

1. Appuyez sur le bouton **OK**.
> La dernière liste de chaînes sélectionnée s'affiche.
2. Sélectionnez une chaîne à l'aide des boutons de curseur.
3. Appuyez sur le bouton **OK** pour afficher la chaîne sélectionnée.

8.2 Pour sélectionner une autre liste des favoris

1. Appuyez sur le bouton **OK**.
> La dernière liste de chaînes sélectionnée s'affiche.

Toutes chaînes	
AV1	
AV2	
Tou(te)s	
Favoris 1	
Favoris 2	
Favoris 3	
Favoris 4	
Sélect. liste	
Info	

2. Appuyez sur le bouton rouge pour faire apparaître la liste des listes de chaînes préférentielles possibles.
3. Sélectionnez une liste à l'aide des boutons de curseur.
4. Appuyez sur le bouton **OK**.
5. Appuyez sur le bouton **OK** pour quitter le menu.

8.3 Pour créer une liste de favoris ou pour modifier la liste

1. Appuyez sur le bouton **OK**.
 - > La dernière liste de chaînes sélectionnée s'affiche.
2. Appuyez sur le bouton rouge.
 - > Une liste de toutes les chaînes préférentielles possibles apparaît.
3. Utilisez le curseur haut/bas pour sélectionner une liste de chaînes préférentielles (1 à 4).
4. Appuyez sur le bouton **OK**.
5. Appuyez sur le bouton vert pour entrer dans le mode Edit.
 - > La liste préférentielle sélectionnée va faire apparaître une liste complète des chaînes.

Favoris - Liste 1	
Side	Aucun(e)
1
15
18
25
.....
● Sélect. liste ● Modifier liste	
Info	

6. Sélectionnez une chaîne à l'aide des boutons de curseur.
 7. Appuyez sur le bouton **OK** pour cocher ou décocher la chaîne en surbrillance afin de l'ajouter ou de la supprimer de la liste des favoris.
 8. Appuyez à nouveau sur le bouton vert pour quitter le mode Edit.
 - > La liste modifiée des chaînes préférentielles apparaît.
 - Appuyez à nouveau sur le bouton **OK** pour sortir.
 - > Le bouton **-CH+** vous permettra de parcourir les chaînes TV de la liste sélectionnée.
 9. Appuyez sur le bouton rouge pour enlever la liste de chaînes.
- ❗ Les boutons numériques vous permettent de sélectionner les chaînes ne figurant pas parmi vos favoris.

9 Navigateur multimédia

Vous permet d'afficher des images ou de lire des fichiers son stockés sur un périphérique USB. Le navigateur multimédia est accessible à partir du menu Mon contenu lorsqu'un périphérique USB est branché au téléviseur.

1. Appuyez sur le bouton **MENU** de la télécommande.

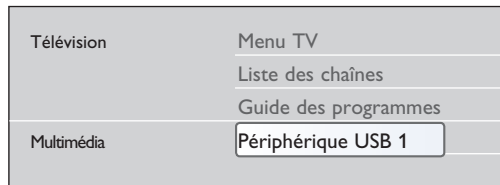

2. Appuyez sur le curseur droit pour sélectionner **Multimedia**.
3. Sélectionnez le périphérique USB branché au connecteur USB sur le côté du téléviseur.
4. Appuyez sur le curseur droit et sélectionnez un type de contenu.

- Les formats de fichiers suivants peuvent être reproduits :
 - Fichiers image: JPEG
 - Fichiers audio: MP3, LPCM
- Seuls les périphériques de mémoire formatés FAT/DOS sont supportés.
- La société Magnavox ne peut être tenue responsable si votre périphérique USB n'est pas supporté.

9.1 Pour afficher le contenu d'un périphérique USB

à Si votre périphérique USB ne s'insère pas dans le port USB sur le côté du téléviseur, servez-vous d'une rallonge USB (max. 2m / 78") pour brancher le périphérique au port USB. Demandez de plus amples renseignements à votre fournisseur.

9.1.1 Pour insérer un périphérique USB

- ❗ Aucun périphérique USB n'est fourni avec ce téléviseur.

Insérez un périphérique USB dans le connecteur USB sur le côté gauche du téléviseur.

Quand un périphérique USB est inséré, le menu Navigateur Multimédia s'affiche automatiquement. Voir plus loin.

9.1.2 Pour retirer le périphérique USB

1. Appuyez sur le bouton **MENU** de la télécommande pour quitter le menu principal.
2. Retirez le périphérique USB.

9.2 Menu Navigateur multimédia

1. Insérez un périphérique USB.
2. Sélectionnez le périphérique USB dans le menu Multimédia à l'aide du curseur haut/bas.

USB	Image
Image	Afrika_2001
Musique	Paris_2006
	My_car.jpg
	Jean.jpg
	Mary.jpg







- > Le navigateur Multimédia vous permet de parcourir le contenu du périphérique USB inséré.
- > Le navigateur à deux panneaux affiche le contenu dans le panneau de gauche (musique, images).
- > Le panneau de droite affiche le contenu du type sélectionné.

Image	Afrika_2001
Afrika_2001	Kenya.jpg
Paris_2005	Congo.jpg
My_car.jpg	Victoria.jpg
Jean.jpg	Dakar.jpg
Mary.jpg	Cairo.jpg

3. Appuyez sur le curseur droit pour accéder au contenu.
4. Sélectionnez le contenu à l'aide du curseur haut et bas.

Afrika_2001	Afrika_2001
Kenya.jpg	
Congo.jpg	
Victoria.jpg	
Dakar.jpg	
Cairo.jpg	

5. Appuyez sur le curseur droit pour accéder au contenu.
6. Appuyez sur le curseur haut et droit pour sélectionner un fichier ou un répertoire.

USB	Afrika_2001	Kenya.jpg
		
		

! Appuyez sur le bouton de couleur vert pour afficher tous les fichiers d'image dans le répertoire en miniature lors de la navigation dans les images. Appuyez à nouveau sur le bouton vert pour afficher les fichiers d'images dans la listet.

7. Lorsqu'un **fichier**, **répertoire**, un **album** ou une **liste** est sélectionné(e), appuyez sur le curseur droit pour accéder au contenu ou sur le bouton **OK** pour lancer un diaporama ou lire les fichiers présents en boucle.
8. Appuyez sur le curseur gauche pour continuer à lire les fichiers audio et passer au menu Multimédia.
9. Appuyez sur l'un des boutons de couleur de la télécommande pour exécuter la fonction correspondante mentionnée au bas de l'écran.

! Le bouton de couleur bleue peut, au besoin, être utilisé pour faire apparaître à nouveau les boutons de couleur.

! La lecture se poursuivra même si vous basculez temporairement sur les écrans de navigation. Le son s'arrêtera lorsque la lecture d'un autre contenu commencera ou à la fin du diaporama.

Les icônes suivantes peuvent apparaître



Boutons de fonction au bas de l'écran

Détails

pour afficher la description du fichier ou du répertoire sélectionné

Transitions

pour sélectionner une transition durant le diaporama

Tempo défilement

pour sélectionner la durée d'affichage d'une image dans un diaporama

Rotation

pour faire tourner une image

Répéter un/tous

pour répéter la lecture d'un fichier musical

Aléatoire

pour mélanger de façon aléatoire les collections musicales

Zoom

permet de sélectionner l'agrandissement souhaité (x-1, x-2, x-4) à l'aide des curseurs haut/bas. Vous pouvez également déplacer la fenêtre du zoom dans l'écran à l'aide du curseur

! Pour faire pivoter une image ou pour sélectionner une des options de zoom, arrêtez d'abord le diaporama en appuyant sur le bouton **OK** ou le bouton bleue.

10 Faire les branchements vidéo et audio

1. Connecter l'appareil AV accessoire. Consulter les pages suivantes.
2. Relier les appareils aux prises dans le menu d'installation. Se reporter au Chapitre 7.5, **Sélection des connexions**.

Menu TV	
Installation	Connexions
Langue	AV1
Installation chaînes	AV2
Préférences	AV3
Connexions	HDMI 1
Horloge	HDMI 2
Rétablit réglages d'usine	HDMI 3
	Side
	AUDIO IN L/R
	DIGITAL AUDIO IN
Info	

- ⚠ En présence d'une connexion audio numérique, relier également **DIGITAL AUDIO IN** dans l'entrée HDMI correspondante.
En présence d'une connexion audio analogique (par Component Video Output (YPbPr) d'**AV3** ou par **HDMI**), relier **AUDIO IN L/R** dans l'entrée correspondante.
3. Pour faire fonctionner l'appareil connecté souhaité :

 - Mettre l'appareil sous tension.
 - Appuyer sur le bouton **AV** de la télécommande.

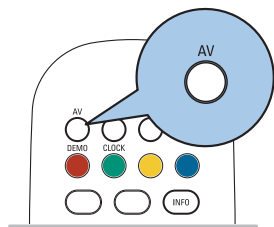

- Sélectionner votre source à l'aide du curseur (haut/bas).
- Appuyez le bouton **OK**.

10.1 Aperçu du panneau latéral

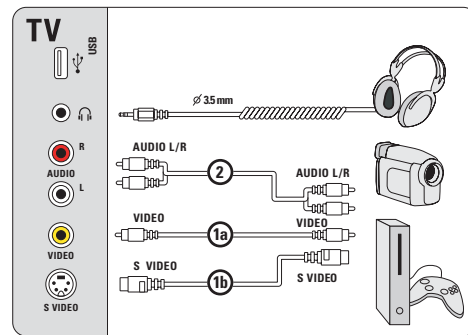

10.1.1 Caméra, Caméscope, Jeu, Ordinateur

) Ne pas connecter les câbles 1a et 1b en même temps. Cela peut produire des distorsions dans l'image !

⚠ Attention

Avant de connecter un ordinateur, réglez la fréquence de rafraîchissement du moniteur de l'ordinateur à 60Hz.

10.1.2 Casque

À partir du menu Son, sélectionnez **Volume du casque** pour régler le volume du casque. Se reporter à la rubrique 5.2.3 **Ajuster les réglages du menu Son**.



















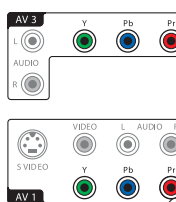

⚠ Appuyez sur le bouton **MUTE** de la télécommande pour mettre hors service les HP internes de votre téléviseur.

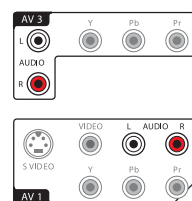
10.2.3 USB

Se reporter à la rubrique 9 **Navigateur multimédia**.

10.2 Faire les branchements vidéo et audio

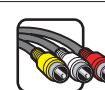
⚠ Utilisez les entrées qui sont disponibles sur l'équipement et qui fournissent le meilleur rendement vidéo/audio, comme suit

MEILLEUR PERFORMANCE	CONNECTEUR CÂBLE	CONNEXION AUDIO REQUISE
	HDMI (High-definition Multimedia Interface) 	No
	DVI à HDMI (High-definition Multimedia Interface) 	 DIGITAL AUDIO IN
	DVI à HDMI (High-definition Multimedia Interface) 	 ANALOG AUDIO IN
	Composant vidéo) (480p, 720p, 480i, 1080i) - son numérique (AV1, AV3) 	 DIGITAL AUDIO IN
	- audio analog. (AV1, AV3) 	
	S VIDEO (AV1, Side) 	
	VIDEO 	
	RF/Coaxial 	No

- à - Si vous voyez une ligne décolorée à la gauche ou à la droite de l'écran, vous pouvez ajuster la position de l'image au centre de l'écran à l'aide des curseurs.
- Les câbles sont souvent chromocodés aux connecteurs. Branchez le rouge avec le rouge, le blanc avec le blanc, etc...
 - Le branchement de composant vidéo (YPbPr) est nécessaire pour afficher les sources vidéo, par exemple les diffusions numériques provenant d'un boîtier intégré, en 1080i, 1080p, 720p, 480i ou 480p;
 - Les étiquettes des fiches des composants vidéo peuvent différer selon le lecteur DVD ou l'appareil branché. Bien que les abréviations puissent varier, les lettres B et R représentent les signaux composants bleus et rouges, respectivement, et Y indique le signal de la luminance. Référez-vous aux directives du lecteur DVD pour les définitions et les détails de branchement;
 - Ce téléviseur est conçu pour accepter des normes de signaux haute définition 480p, 720p, 1080p et 1080i telles que spécifiées par la norme EIA770.3 de l'Electronic Industries Association. Les appareils numériques de divers fabricants peuvent avoir différentes normes de sortie, ce qui peut causer des problèmes d'affichage.

⚠ DVI à HDMI

- Votre téléviseur est livré avec plusieurs types de connecteurs, à l'exception du connecteur DVI, mais certains de vos appareils peuvent déjà posséder un tel connecteur. Si tel est le cas, vous devrez vous procurer auprès de votre fournisseur local un adaptateur DVI / HDMI ou un câble HDMI / DVI et des câbles audio distincts.
- Assurez-vous de brancher d'abord le connecteur de sortie DVI, puis branchez l'entrée HDMI sur le téléviseur.

10.3 Brancher un enregistreur (VCR / DVD-R)

⚠ Évitez de placer votre enregistreur trop près de l'écran étant donné que certains enregistreurs sont sensibles aux signaux de l'image.

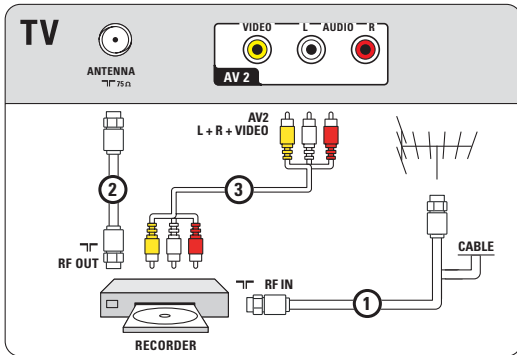

10.4 Brancher un enregistreur (VCR / DVD-R) et un deuxième appareil A/V

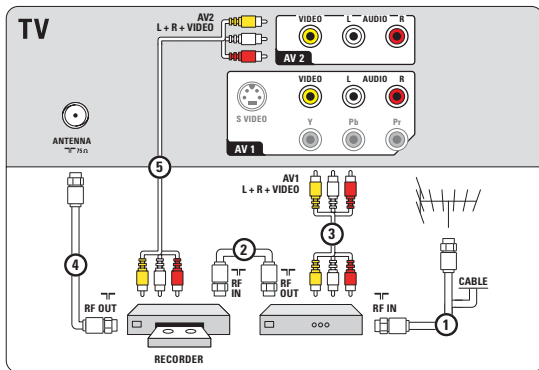

Si votre enregistreur dispose d'une prise S-VHS: Pour une meilleure qualité d'image, branchez un câble S-Vidéo à l'entrée **S-VIDEO** et branchez les câbles audio aux prises d'entrées **AUDIO L** et **R** de **AV1**.

⚠ Lorsque vous utilisez le connecteur **S-VIDEO** ne branchez pas de périphérique dans la prise **AV1 VIDEO**.

En cas d'équipement mono, seul le haut-parleur gauche diffuse des sons. Utilisez un adaptateur mono/stéréo (non fourni) pour une reproduction sonore via tous les haut-parleurs internes.

10.5 Brancher un lecteur/enregistreur DVD, un câblodélecteur, une console de jeu,... avec un connecteur HDMI (High Definition Multimedia Interface)

⚠ HDMI est le nouveau standard de pointe pour l'interconnexion de vidéo et de son numérique.

Interruptions de son et d'image ? Se reporter à la rubrique **11 Problèmes**.

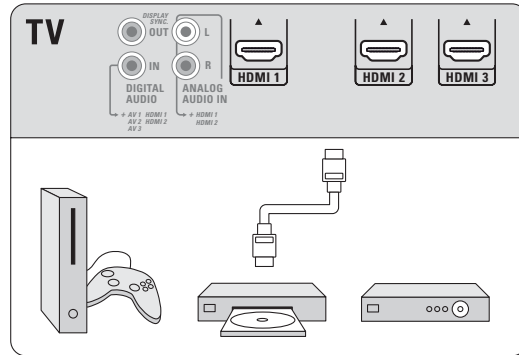

10.6 Brancher un lecteur/enregistreur DVD, un câblodélecteur, une console de jeu,... avec un connecteur DVI

10.6.1 Avec DIGITAL AUDIO OUT

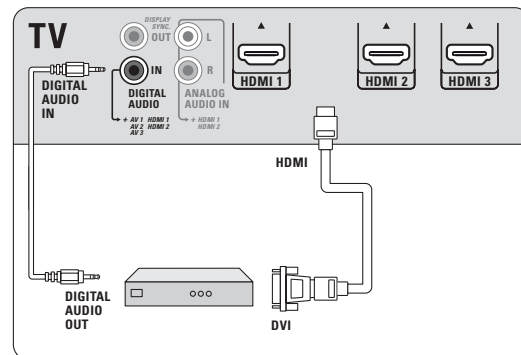

10.6.2 Avec ANALOG AUDIO OUT

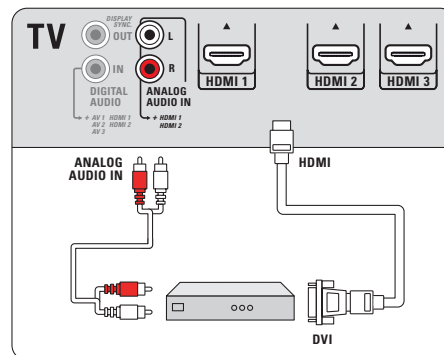

10.7 Brancher un lecteur DVD avec un connecteur S-VIDEO

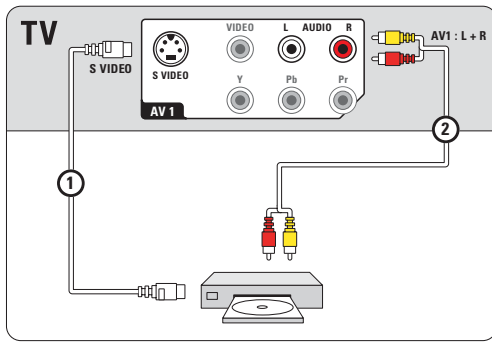

⚠ Lorsque vous utilisez le connecteur **S-VIDEO** ne branchez pas de périphérique dans la prise **AV1 VIDEO**.

10.8 Brancher un enregistreur et un câblosélecteur avec sortie RF

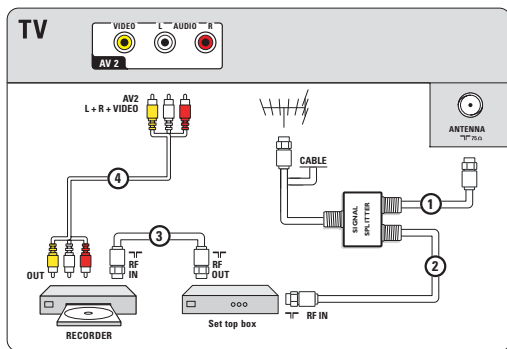

10.9 Brancher un récepteur satellite ou un câblosélecteur avec sorties A/V

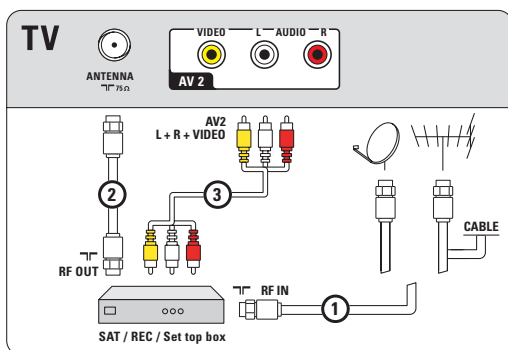

Si votre enregistreur dispose d'une prise S-VHS: Pour une meilleure qualité d'image, branchez un câble S-Vidéo à l'entrée **S-VIDEO** de AV1 et branchez les câbles audio aux prises d'entrées **AUDIO L** et **R** de **AV1**.

⚠ Lorsque vous utilisez le connecteur **S-VIDEO** ne branchez pas de périphérique dans la prise **AV1 VIDEO**.

En cas d'équipement mono, seul le haut-parleur gauche diffuse des sons. Utilisez un adaptateur mono/stéréo (non fourni) pour une reproduction sonore via tous les haut-parleurs internes.

10.10 Brancher un récepteur satellite ou un câblosélecteur avec sorties A/V

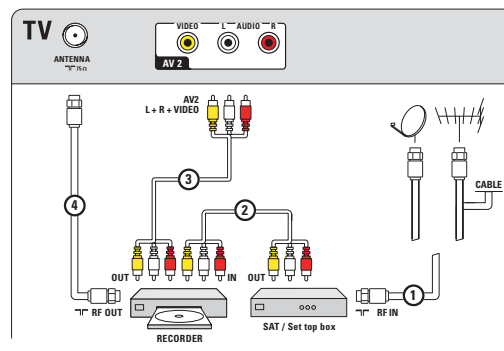

Si votre enregistreur dispose d'une prise S-VHS: Pour une meilleure qualité d'image, branchez un câble S-Vidéo à l'entrée **S-VIDEO** de AV1 et branchez les câbles audio aux prises d'entrées **AUDIO L** et **R** de **AV1**.

⚠ Lorsque vous utilisez le connecteur **S-VIDEO** ne branchez pas de périphérique dans la prise **AV1 VIDEO**.

En cas d'équipement mono, seul le haut-parleur gauche diffuse des sons. Utilisez un adaptateur mono/stéréo (non fourni) pour une reproduction sonore via tous les haut-parleurs internes.

10.11 Brancher des appareils numérique munis de connecteurs Component Video Output (YPbPr)

Ce téléviseur est en mesure d'afficher des signaux DTV 1080i, 1080p, 720p et 480p lorsqu'il est branché à un syntoniseur câblé DTV. Sélectionnez la sortie du syntoniseur câblé 1080i, 1080p, 720p ou 480p. Le signal DTV doit cependant être disponible dans votre région.

10.11.1 Avec DIGITAL AUDIO

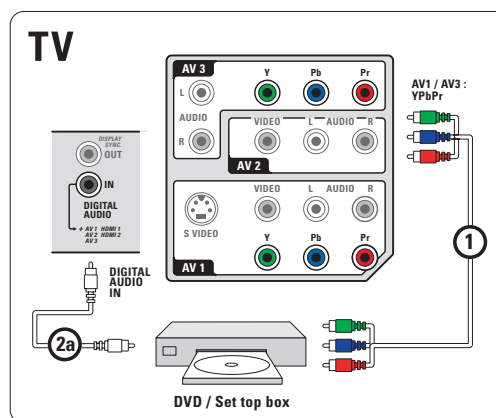

10.11.2 Avec ANALOG AUDIO

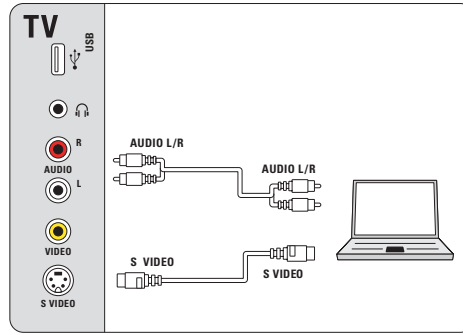
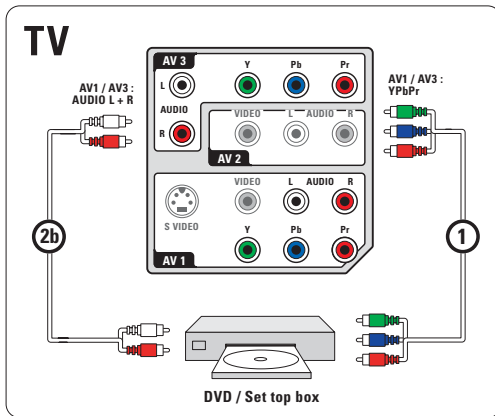

10.12 Connexion d'un amplificateur de cinémathémaison

10.12.1 Amplificateur de cinémathémaison numérique

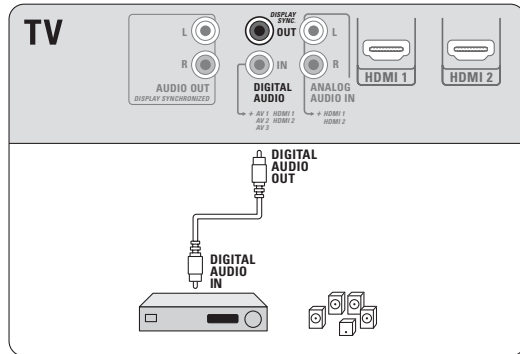

10.12.2 Amplificateur de cinémathémaison analogique

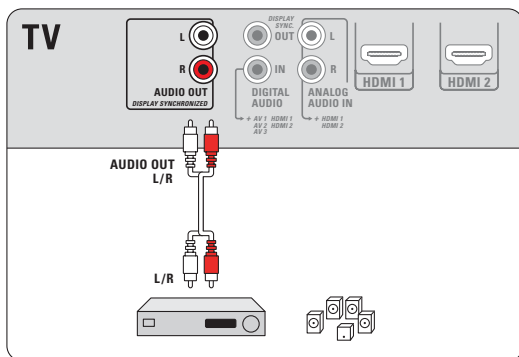

⚠ À cause d'exigences légales, il est possible qu'avec certaines qualités audio PCM protégées contre la copie en provenance d'un périphérique connecté à l'entrée **HDMI**, le signal « Digital audio output » soit muet.

10.13 Brancher un ordinateur

10.13.1 Équipé d'un connecteur S-VIDEO lateral

10.13.2 Équipé d'un connecteur S-VIDEO à l'arrière

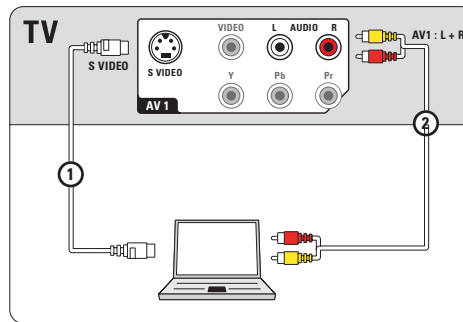

10.13.3 Équipé d'un connecteur DVI

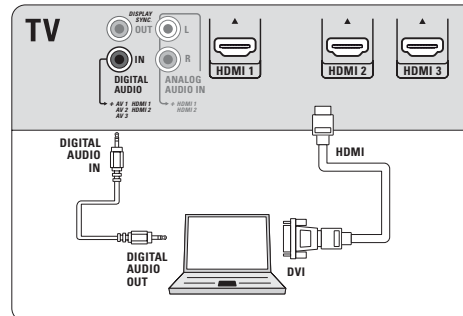

10.13.2 Équipé d'un connecteur HDMI

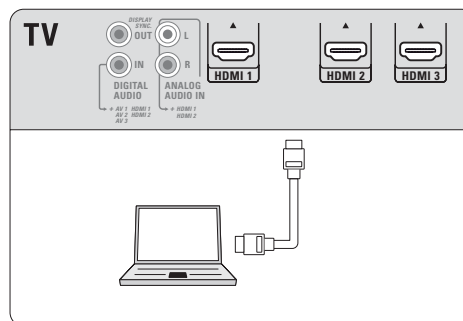

⚠ Si nécessaire, vous pouvez ajuster la position de l'image au centre de l'écran à l'aide des boutons du curseur.

11 Problèmes

Images fantômes ou doubles

- Peuvent être causées par un élément obstruant l'antenne comme un gratte-ciel ou des montagnes/collines. L'utilisation d'une antenne à grande directivité peut améliorer l'image.

Pas de courant

- S'assurer que le cordon d'alimentation c.a. est branché dans la prise murale.
- Débrancher le téléviseur et attendre 60 secondes. Rebrancher la fiche dans la prise murale et remettre le téléviseur sous tension.

Pas d'image

- Vérifier les connexions de l'antenne au bas du téléviseur et s'assurer qu'elles sont effectuées correctement.
- Problème pouvant venir de la station de diffusion. Essayer une autre chaîne.
- Régler les réglages de contraste et de lumière. Essayer un autre réglage «auto image».
- Vérifier les commandes de sous-titrage. Certains modes TEXTE pourraient bloquer l'écran.
- Vérifier si la source AV sélectionnée est la bonne.

Pas d'image et téléviseur sous tension

- Votre téléviseur possède un mode protection en cas de surchauffe. Vérifier l'espace libre autour des sorties de l'appareil pour vous assurer qu'aucun mur ou meuble ne gêne la circulation de l'air..

Réglage de la position de l'image

Lors de l'affichage d'un signal HD par les entrées YPbPr ou HDMI, au besoin, il est possible d'ajuster la position de l'image au centre de l'écran à l'aide des curseurs gauche/droit ou haut/bas de la télécommande. Cela peut être requis compte tenu de légères différences au niveau des signaux de sortie des divers types ou marques de boîtiers source HD.

- ❗ La plupart des récepteurs haute définition comprennent également des commandes de positionnement de l'image dans leurs menus. Si les commandes par curseur du téléviseur sont hors de portée avant que l'image ne soit correctement positionnée, il sera nécessaire de régler les commandes du récepteur.

Aucune lecture de photo, musique ou vidéo ou lecture de qualité médiocre

- Vérifier si la source est conforme à un code supporté.

Aucun son

- Augmenter le VOLUME.
- S'assurer que le téléviseur n'est pas actif sans son, appuyer sur le bouton **MUTE** de la télécommande.
- Lorsqu'aucun signal n'est détecté, le téléviseur coupe le son automatiquement. Il ne s'agit pas là d'un mauvais fonctionnement mais d'une fonction du système.

Interruptions de son et d'image en utilisant la connexion HDMI-HDMI

- Si ce problème est occasionnel, peut-être y a-t-il un problème au niveau du programme diffusé.
- Si ce problème persiste, voir le manuel de votre appareil branché pour vérifier les ajustements nécessaires.
- Sinon, branchez un câble audio supplémentaire (soit analogique, soit numérique) entre votre périphérique branché et votre TV. Vérifiez si vous avez sélectionné le périphérique connecté dans le menu Installation, Sélectionnez vos connexions et sélectionnez l'entrée audio correspondante dans le même menu Connexions..
- Limitez la longueur du câble HDMI à 5 m. maximum.
- Vérifiez si l'équipement connecté est bien sélectionné dans le menu Installation, Connexions, conformément au raccordement **HDMI 1, 2** ou **3** effectué.

Pas de son en connexion DVI-HDMI

- Vérifiez que le câble audio soit correctement raccordé au connecteur **DIGITAL AUDIO IN** ou **ANALOG AUDIO IN L/R** de votre TV.
- Vérifiez si vous avez bien sélectionné l'équipement connecté dans le menu Installation, Sélectionnez vos connexions et si vous avez fait la relation avec **HDMI 1, 2** ou **3**, conformément au raccordement effectué. Vérifiez également si vous avez sélectionné **DIGITAL AUDIO IN** ou **AUDIO IN L/R** dans le même menu Connexions.

Bonne qualité de son, couleur de qualité médiocre ou pas d'image

- Ajuster les réglages de contraste, de couleur, de teinte et de la lumière.
- Sélectionnez Rétablit les réglages AV dans le menu Installation.

Image enneigée et bruit

- Vérifier la connexion d'antenne.

Téléviseur ne répond pas à la télécommande

- Vérifier si les piles fonctionnent. Les remplacer au besoin.
- Nettoyer la lentille du capteur du moniteur de la télécommande.
- La distance de fonctionnement entre le téléviseur et la télécommande ne doit pas dépasser > 6,1 mètres (240 po).
- Vous pouvez toujours utiliser les boutons situés sur le côté gauche du téléviseur.

Le logiciel ne s'installe pas

Il est possible que le système d'exploitation soit erroné. Allez à www.magnavox.com/usasupport pour voir les systèmes d'exploitation qui sont supportés.

Pas d'image stable ou synchronisée VGA

- Vérifier si vous avez sélectionné le mode VGA approprié sur l'ordinateur.

Contrôle des périphériques

- Les signaux infrarouges de l'écran peuvent influencer la sensibilité de réception d'autres périphériques
Solution: Remplacer les piles de la télécommande ou changer la position des autres appareils. Par exemple, garder les écouteurs sans fil hors d'un rayon de 1,27 mètres (50 po).

Après un arrêt inapproprié

Si votre téléviseur n'a pas été arrêté correctement (par ex. : chute de courant, débranchement du cordon d'alimentation), le démarrage du téléviseur peut prendre plus de temps qu'à l'habitude.

Toujours pas de résultats

Mettez votre téléviseur hors service. Remettez-le en service.

N'essayez jamais de réparer vous-même une panne de téléviseur.

Consultez votre revendeur ou un technicien.

Numéro de téléphone du Centre de service à la clientèle de Magnavox :

1 800 705 2000

Avant d'appeler, notez le modèle et le numéro de série complet de votre téléviseur, lesquels sont inscrits sur une étiquette collée au dos de l'appareil ou sur l'emballage.

12 Glossaire

Ecran 1080p Un écran 1080p utilise la plus haute résolution disponible afin d'afficher aussi bien des signaux 1080i que 1080p, avec une qualité d'image optimale et sans perte de résolution.

Signaux 1080i/p 1080i est le signal HDTV existant avec 1080 lignes horizontales. 1080p est le signal HDTV le plus récent et de la meilleure qualité disponible.

720p Affiche des images à l'aide d'un balayage progressif avec 720 lignes horizontales.

ATSC Signaux d'antenne numérique avec programmation HDTV.

NTSC Signaux analogiques, sur câble ou antenne, en définition Standard.

QAM Signaux de câble numériques décryptés avec programmation HDTV.

YPbPr Entrées de composant vidéo.

CS Service sous-titres numériques

CC Service sous-titres analogiques

DTV Nouvelle technologie pour la transmission et la réception des signaux de télévision. DTV offre une résolution plus élevée et une meilleure qualité de son par rapport à la télévision analogique.

DV Vidéo numérique (à partir d'un caméra)

EAS Emergency Alert System - La norme SCTE18 définit une méthode de signalisation des alertes d'urgence pouvant être utilisée par les systèmes de télédiffusion par câble pour signaler des urgences aux services numériques tels que les boîtiers numériques se posant sur le téléviseur, les téléviseurs numériques et les magnétoscopes numériques. Le modèle de signalisation des alertes d'urgence défini dans la norme permet à une société de télédistribution de diffuser des informations d'alerte d'urgence relatives à des urgences et des avertissements de niveaux fédéral et local.

HDMI (High Definition Multimedia Interface) - Offre une interface non comprimée, audio/vidéo numérique, entre le téléviseur et toute composante audio/vidéo équipée HDMI, telle qu'un téléviseur, un lecteur DVD et un récepteur AV. Le HDMI supporte la vidéo haute définition ou à définition renforcée, plus l'audio numérique à deux chaînes.

DVI (Digital Visual Interface) - Norme d'interface numérique créée par le Digital Display Working Group (DDWG) pour convertir les signaux analogiques en signaux numériques afin de convenir aux moniteurs analogiques et numériques.

Signaux S-VHS

Les normes d'enregistrement S-VHS et Hi-8 utilisent 2 signaux vidéo Y/C séparés. Les signaux de luminance Y (noir et blanc) et les signaux de chrominance C (couleur) sont enregistrés séparément sur la bande vidéo. Ceci offre une meilleure qualité d'image que le support standard (VHS ou 8 mm) où les signaux Y/C sont combinés afin de produire un seul signal vidéo.

13 Recyclage

 L'emballage de ce produit est conçu pour être recyclé. Communiquez avec les autorités locales pour l'élimination appropriée.

13.1 Aliénation de votre ancien téléviseur

Ce produit est conçu et fabriqué avec des matériaux et des composants

de très haute qualité, lesquels peuvent être recyclés et réutilisés. Comme tous les produits LCD, cet appareil contient une petite quantité de mercure. Veuillez vous informer au sujet des systèmes de collecte distincts pour les produits électriques et électroniques. Veuillez agir conformément à la réglementation locale et ne pas jeter vos anciens produits avec vos rebuts domestiques courants. L'aliénation appropriée de votre ancien produit aidera à prévenir les conséquences négatives possibles sur l'environnement et la santé humaine.

13.2 Aliénation des piles

Les piles livrées ne contiennent pas de métaux lourds comme le mercure et le cadmium. Informez-vous sur les dispositions en vigueur dans votre pays pour la mise au rebut des piles usées.

14 Information sur le produit

- Votre TV consomme de l'énergie en veille. Cette consommation contribue à la pollution de l'air et de l'eau. Très faible consommation de courant en mode veille.
- Spécifications : Se reporter à la brochure sur le produit à l'adresse www.magnavox.com/usasupport.
- Si vous avez besoin d'aide, veuillez communiquer avec le service de soutien à la clientèle de votre pays. Les numéros de téléphone et les adresses correspondants sont indiqués dans le livret de garantie mondiale ci-joint.

14.1 Soutien technique en ligne de Magnavox

Le site Web du soutien technique : www.magnavox.com/usasupport vous offre toutes les informations qu'il vous faut pour jouir de votre téléviseur et rendre votre expérience de divertissement maison des plus agréables. Visitez le www.magnavox.com/usasupport et entrez votre numéro de modèle pour visualiser:

- la FAQ (Foire aux questions)
- les dernières versions des manuels de l'utilisateur
- les fichiers de mise à jour du micrologiciel pour votre téléviseur
- des informations sur les produits
- ...

Annexe 1 - Téléviseur Magnavox - Format diaporama avec musique d'atmosphère

! Magnavox décline toute responsabilité en cas de problème dérivant du contenu de ce document. Les erreurs signalées à Magnavox seront adaptées et publiées sur le site web de support de Magnavox dès que possible.

Introduction

Ce document explique comment faire un fichier de diaporama Magnavox avec musique d'atmosphère.

Soyez toutefois conscient que le contenu de ce document s'adresse à des utilisateurs compétents sur le plan technique et en matière de logiciels.

Pour lancer le diaporama, ouvrez le fichier de diaporama dans le navigateur multimédia de votre téléviseur.

1. Appuyez sur le bouton **MENU** de la télécommande après avoir inséré un périphérique USB et mis le téléviseur sous tension.

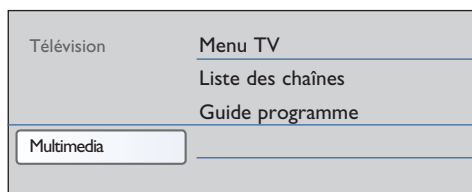

2. Sélectionnez **Multimédia** et appuyez sur le curseur droit.
3. Accédez à l'emplacement où vous avez enregistré le fichier de diaporama (.alb) sur la carte mémoire portable.
4. Sélectionnez le fichier de diaporama et appuyez sur le bouton ok pour lancer le diaporama.

Règles générales

- Le mode diaporama utilisera une syntaxe de base ASCII XML pour permettre la création et l'édition des fichiers de diaporama à l'aide d'outils de base.
- Toute référence au contenu du réseau doit être basée sur l'adresse globale du contenu.
- Le contenu sur une carte mémoire portable ne dispose pas d'une adresse globale ; par conséquent, le contenu d'une MP ne peut jamais être référencé à partir d'un diaporama ou enregistré sur la MP même.
- Afin de maintenir la portabilité, le diaporama enregistré sur la MP ne doit faire référence qu'au seul contenu sur la même MP. Le référencement d'adresses globales peut entraîner des incohérences si la MP est utilisée sur un périphérique CE non réseauté. La chose n'est pas interdite, il ne s'agit que d'une recommandation.
- Il est préférable que le contenu de la MP qui fait référence à une URL soit basé sur un chemin relatif à partir du répertoire dans lequel le

Balises XML supportées

Le tableau ci-dessous donne une description de la syntaxe XML.

Nom de la balise	Utilisation	Description
magnavox-slideshow	obligatoire	Signature diaporama Magnavox, y compris la version.
title	facultative	Titre de la liste de lecture.
audio	facultative	L'URL audio qui suit cette balise définit la musique d'atmosphère qui joue pendant la présentation du diaporama. Une seule chanson ou une liste de lecture (.m3u et .pls) sont les seules références audio valides. Toute autre référence ne permettra pas la lecture de fichiers audio. Si une seule chanson est référencée, cette dernière se répétera à l'infini. Si une liste de lecture est référencée, la liste de lecture sera lue de façon séquentielle et reprendra à la fin de la liste.
slide-duration	facultative	Tempo d'affichage par défaut d'une diapositive (en 0,1 seconde). L'application TV n'est pas tenue de supporter cette balise. L'application V peut forcer l'utilisation d'un ou plusieurs tempo prédéfinis.
slides	obligatoire	Identifie les diapositives à présenter.
slide	facultative	Identifie l'URL de chaque diapositive.

diaporama est enregistré. Ce chemin comprend le nom du périphérique ou du disque de la MP.

Un nom d'accès absolu est également supporté.

- nom d'accès relatif :

 pictures/test1.jpg, tamper.jpg, ..\new\bird.jpg, ...

- chemin d'accès absolu : USB1:\pictures1\foo_bar.jpg, C:\f1.jpg, \organization.jpg, ...

Format générique

Le format et la syntaxe ci-dessous seront utilisés pour créer le fichier de diaporama (texte ascii simple) avec l'extension .alb (.ALB). Exemples : slshow1.alb, vacances_été_2004.ALB, test.alb, ...

La syntaxe suivante doit être utilisée pour créer le fichier texte :

```
<?xml version="1.0" encoding="ISO-885h9-1" ?>
<magnavox-slideshow version="1.0" >
  <title>Title of the slideshow</title>
  <audio>audio_url</audio>
  <slide-duration>30</slide-duration>
  <slides>
    <slide>slide_1_url</slide>
    <slide>slide_2_url</slide>
    <slide>slide_3_url</slide>
    <slide>slide_4_url</slide>
    <slide>slide_5_url</slide>
    <slide>slide_6_url</slide>
    ...
    <slide>slide_N-1_url</slide>
    <slide>slide_N_url</slide>
  </slides>
</magnavox-slideshow>
```

Annexe 2 - Téléviseur Magnavox - Caméra numérique et ports USB`

- ❗ - Le logiciel sur le téléviseur est ouvert. Si vous avez des problèmes, vérifiez tout d'abord si vous disposez de la plus récente version du logiciel installée sur votre téléviseur. Le plus récent logiciel, ainsi que les instructions, sont disponibles sur le site web de support de Magnavox. Servez-vous du numéro type de votre téléviseur pour trouver la documentation et tous les fichiers connexes.
- Magnavox décline toute responsabilité en cas d'erreurs dans le contenu de ce document ou de problèmes dérivant du contenu de ce document. Les erreurs signalées à Magnavox seront adaptées et publiées sur le site web de support de Magnavox dès que possible.

Questions liées aux caméras numériques

Si une connexion USB entre la caméra numérique et le téléviseur ne fonctionne pas, vous pouvez tenter d'appliquer les solutions ci-dessous pour résoudre le problème.

- Assurez-vous que votre caméra numérique est sous tension et vérifiez si la configuration de la caméra numérique est correcte (se reporter au manuel accompagnant la caméra numérique pour de plus amples informations).
- Certaines caméras numériques vous permettent de mettre l'interface USB hors tension. Assurez-vous que l'interface USB est sous tension avant de brancher la caméra au téléviseur.
- Si vous avez une caméra numérique avec une mémoire interne uniquement (mémoire amovible), vous pouvez essayer d'en copier manuellement le contenu sur un dispositif de mémoire USB à l'aide d'un ordinateur personnel.
- Certaines caméras numériques vous permettent de commuter entre PTP (Picture Transfer Protocol) ou « PC Link » et mémoire USB de grande capacité. Assurez-vous de sélectionner mémoire USB de grande capacité ou «PC Drive» sur votre caméra numérique.
- Si votre caméra supporte divers réglages d'interface, assurez-vous de les essayer un par un ou de contacter le revendeur de la caméra pour tenter de connaître le réglage approprié.

Questions liées à la mémoire USB de grande capacité

- Les périphériques connectés au port USB de votre téléviseur doivent être conformes « mémoire de grande capacité ». Si votre périphérique (caméra numérique, lecteur MP3, etc.) n'est pas conforme « mémoire de grande capacité », il ne sera pas détecté par le navigateur de contenu du téléviseur.
- Les sous-ensembles suivants de spécifications relatives à la mémoire de grande capacité sont supportés :
La mise en oeuvre du téléviseur repose sur l'« Universal Serial Bus Mass Storage Class Specification Overview » (v1.2, 23 juin 2003), y compris tous les documents référencés par ce document. Le document est disponible sur le site web de normalisation USB (www.usb.org).
Support complet de l'USB Mass Storage Class Bulk-Only Transport (bInterfaceProtocol = 50h).
Support complet du SubClass Code = 05h ; SFF-8070i spec.
Support complet du SubClass Code = 06h ; Ensemble de commandes transparentes SCSI.
- Dans le cas des périphériques dont la mémoire USB est assez grande, lorsque vous vous trouvez dans le navigateur de contenu, il est possible qu'il faille beaucoup de temps avant de pouvoir accéder aux fichiers.

Annexe 3 - Questions liées au branchement de périphériques à l'aide d'un connecteur HDMI ou des connecteurs Component Video Output

Le connecteur **HDMI IN** ou les connecteurs Component Video Output permettent les modes d'affichage suivants sur téléviseur :

HD TV à définition standard (SDTV)	640x480i	60 Hz
	720x480i	60 Hz
	720x576i	50 Hz
Enhanced Definition TV (EDTV)	640x480p	60 Hz
	720x480p	60 Hz
	720x576p	50 Hz
Télévision haute définition (HDTV)	1920x1080i	50/60 Hz
	1920x1080p	24/25/30/35/60 Hz
	1280x720p	50/60 Hz

Le connecteur **HDMI IN** permet les modes PC suivants:

PC	640x480	60 Hz
	800x600	60 Hz
	1024x768	60 Hz
	1280x768	60 Hz
	1360x768	60 Hz
	1920x1080	60 Hz

- Si nécessaire, vous pouvez ajuster la position de l'image au centre de l'écran à l'aide des curseurs.
- À cause d'exigences légales, il est possible qu'avec certaines qualités audio PCM protégées contre la copie en provenance d'un périphérique connecté à l'entrée **HDMI**, le signal « Digital audio output » soit muet.
- Le bon fonctionnement n'est garanti qu'avec les produits conformes HDMI. La longueur de câble doit être limitée à 5m maximum.
- Si aucun signal n'était détecté par votre périphérique HDMI, mettez ce dernier hors tension puis de nouveau sous tension.

Annexe 4 - Mettre à niveau le logiciel du téléviseur

Comment mettre à niveau le logiciel du téléviseur

Utilisation de l'Assistant de mise à jour

Magnavox souhaite vous faire bénéficier de l'amélioration constante de ses produits, même après votre achat. Pour mettre à jour le logiciel de votre téléviseur, vous avez besoin d'un périphérique de stockage USB (non fourni).

Remarque

Le dispositif doit avoir un espace libre d'au moins 48 Mb. Assurez-vous que la protection contre l'écriture est désactivé.

Étape 1 Dispositif de mémoire USB à un téléviseur

1. Sélectionnez **Menu TV** et appuyez sur le curseur droit.
 - > Le menu TV apparaît.
2. Sélectionnez **Mise à niveau logiciel** et appuyez sur le curseur droit.
 - > Le menu Mise à niveau logiciel apparaît.

Menu TV	
Mise à niveau logiciel	Assistant de mise à jour
Assistant de mise à jour	Démarrer
Info logiciel actuel	
Mises à jour locales	
Info	

3. Sélectionnez **Assistant de mise à jour** et appuyez sur le curseur droit.
4. Appuyez sur le bouton **OK** pour activer.
5. Branchez un clé USB dans le connecteur **USB** situé sur le côté du téléviseur.
 - > Le menu principal s'affiche.
6. Appuyez sur le bouton vert pour poursuivre.
 - > Un message s'affiche. Il indique l'inscription réussie dans le téléviseur d'un fichier d'identification dans le dispositif de mémoire USB.
7. Appuyez de nouveau sur le bouton vert pour terminer.
8. Retirez le dispositif de mémoire USB du téléviseur.

Étape 2 Dispositif de mémoire USB à un PC

1. Connecter le clé USB sur un PC relié à internet.
2. Repérer et ouvrir le fichier "update.htm" dans le dispositif de mémoire USB.
3. Suivre les instructions affichées dans la page affichée.
 - > La mise à jour du logiciel est téléchargée vers le dispositif de mémoire USB (à condition que la version téléchargée du logiciel soit plus récente que celle installée).
4. Retirez le dispositif de mémoire USB de l'ordinateur.

Étape 3 Dispositif de mémoire USB au téléviseur

- ⚠ - il est interdit de retirer la carte mémoire portable pendant la procédure de mise à niveau du logiciel;
- en cas de panne de courant pendant une procédure de mise à niveau, n'essayez pas de retirer la carte mémoire portable du téléviseur. Le téléviseur continuera la mise à niveau dès que le courant sera rétabli.

1. Branchez le clé USB dans le connecteur **USB** du téléviseur.

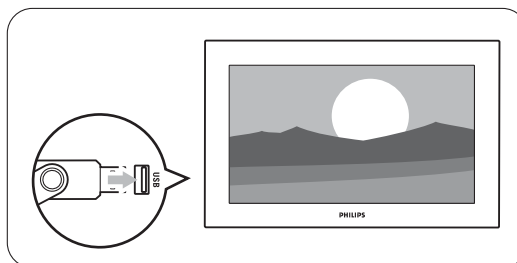

2. Le téléviseur s'éteint. L'écran reste noir pendant environ 10 secondes. Attendez et ne pas utiliser l'interrupteur **POWER** sur le téléviseur.

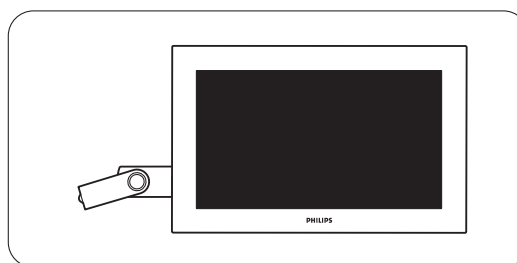

3. La mise à jour se lance automatiquement. Attendez svp.

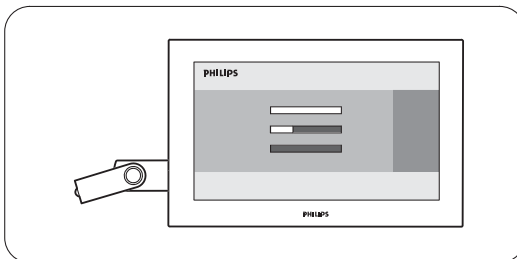

4. La mise à jour est finie quand le message 'Operation successful' apparaît sur l'écran.

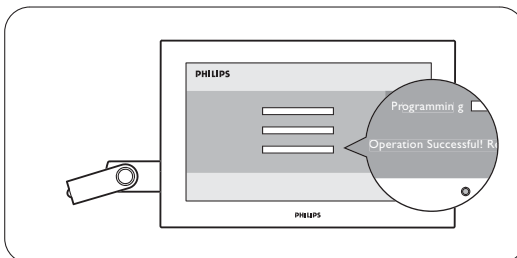

5. Retirez le clé USB du téléviseur.

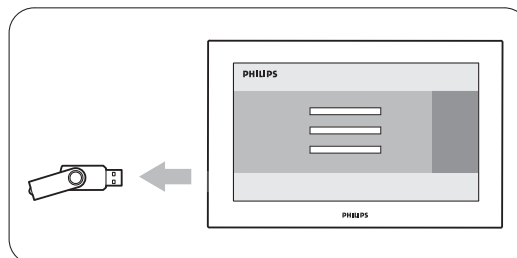

- Appuyez sur le bouton **POWER** de la télécommande. N'appuyez pas plus d'une seule fois.

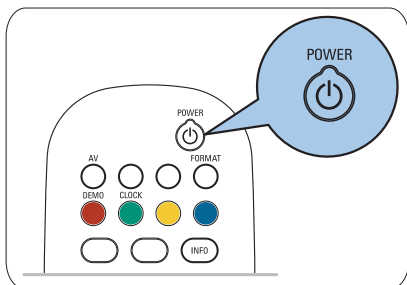

- ⚠ N'utilisez pas le bouton **POWER** du téléviseur.

- Le téléviseur s'éteint. L'écran reste noir pendant environ 10 secondes. Attendez svp.

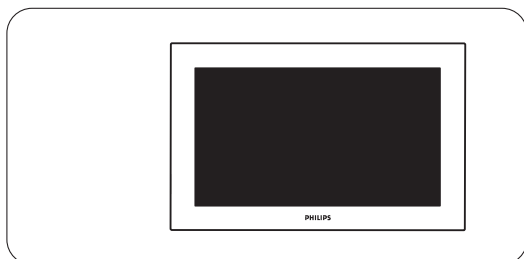

- Le téléviseur se met en service de nouveau. La mise à jour est terminée.

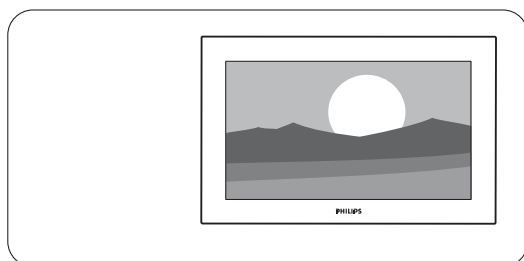

- Une fois la mise à jour terminée, utiliser l'ordinateur pour supprimer le logiciel du dispositif de mémoire USB.

Vérifier la version du logiciel du téléviseur

La mise à jour est effectuée uniquement si la version du nouveau logiciel disponible est différente de la version actuellement utilisée. Vous pouvez vérifier la version actuelle de votre logiciel.

- Sélectionnez **Mise à niveau logiciel** dans le Menu TV, Installation.
- Appuyez sur le curseur droit.
 - > Le menu Mise à niveau logiciel passe dans le panneau de gauche.

Menu TV / Installation	
Mise à niveau logiciel	Info logiciel actuel
Assistant de mise à jour	Version:
Info logiciel actuel	JX31.....
Mises à jour locales	Release

Info	

- Sélectionnez **Info logiciel actuel** pour obtenir la version et la description du logiciel installé.

Mises à niveau locales

Pour l'utilisation du personnel de service uniquement.

Indexe

A

- Ajustement autom. volume 12
- Amplificateur de cinéamaison 27
- Antenne 5
- Arrêt programmé 13
- Auto surround 12
- Avertissements relatifs à la sécurité 2

B

- Balance 11
- Bouton
 - curseur 6
 - MENU 6
 - MUTE 6
 - OK 6
 - POWER 6

C

- Câble 5
- Câblosélecteur 25
- Caméra 23
- Caméscope 23
- Casque 23
 - volume 12
- Changer audio 11
- Code
 - Changer 15
 - Introduire 15
- Chaînes
 - éditer 18
 - installation 17
 - verrouillage 14
 - sintonisation 16
- Connecteurs latéraux 23
- Contraste dynamique 10
- Couleur 10
 - boutons 6
 - température 10
- Comp. video connectors 26
- Connecteur
 - HDMI 25
- Connexions 19
 - audio/vidéo 24
- Contraste 10

D

- Définition 10
- Delta volume 12
- Démo 16
- Désinstaller les chaînes 18
- DVD
 - enregistreur 25
 - lecteur 25

E

- Enregistreur 25

F

- Format plein écran 7
- Fuseau horaire 19

J

- Jeu 23,25

G

- Glossaire 29

H

- Heure d'été 19
- Horloge 19

I

- Image
 - menu 10
- Installation 16
- Installation chaîne faible 17

L

- Langue 16
- Langue audio 11
- Lumière 10

M

- Mémorisation des chaînes 17
- Menu Options 12
- Minuterie marche 16
- Mise à niveau logiciel 33

N

- Navigateur multimédia 21
- Naviguer dans les menus 9

O

- Ordinateur 27

P

- Piles 5,29
- Première installation 8
- Problèmes 28
- Programmation auto 17

R

- Récepteur satellite 26
- Recyclage 29
- Réduction sonore 11
- Rétablir réglages AV 20

S

- Se préparer 4
- Signalisation des alerte d'urgence 18
- Son
 - menu 11
 - mode 12
- Soin de l'écran 2
- Sous-titres 12
 - service 13
 - options 13

T

- Teinte 10
- Télécommande 6
- Mise en service du téléviseur 7
- Réglages menu TV 9

U

- USB
 - connecteur 23
 - appareil 21

V

- Verrou kensington 3
- Verrouiller 13
 - après 14
- Verrous
 - qualifications ciné 15
 - qualifications tv 14
 - régionaux 15
- Volume 6,11
- VCR 25

Besoin d'aide ?

Aide en ligne
www.magnavox.com/usasupport

 1 800 705 2000

Conservez le modèle et le numéro de série de votre téléviseur à portée de main avant d'appeler le Service Consommateurs.

Vous les trouverez sur l'emballage ou à l'arrière et en dessous de l'appareil.

Modèle:

Numéro de série: _____

Avis réglementaires - Avis de la Federal Communications Commission

Cet équipement a été testé et jugé compatible avec les limites s'appliquant aux appareils numériques de Classe B, conformément à la partie 15 des règles du FCC. Ces limites ont été définies pour fournir une protection raisonnable contre les interférences nuisibles dans le cadre d'une installation résidentielle. Cet équipement génère, utilise et peut émettre de l'énergie radiofréquence et, s'il n'est pas installé ni utilisé conformément aux instructions, peut causer des interférences gênantes pour les communications radio. Rien ne garantit toutefois que des interférences ne surviendront pas dans une installation particulière. Si cet équipement cause des interférences gênantes pour la réception de la radio ou de la télévision, ce qui peut être déterminé en mettant l'équipement hors, puis sous tension, l'utilisateur devrait essayer de corriger ces interférences en prenant une ou plusieurs des mesures suivantes :

Réorientez ou déplacez l'antenne de réception.

Augmentez la distance entre l'équipement et le récepteur.

Connectez l'équipement à une prise d'un circuit autre que celui auquel le récepteur est branché.

Consultez votre revendeur ou un technicien de radiotélévision expérimenté.

Modifications -

La FCC requiert que l'utilisateur soit informé que tous les changements ou modifications apportés à ce périphérique sans l'autorisation expresse de Magnavox peuvent annuler le droit de l'utilisateur à utiliser l'équipement.

Câbles -

Les connexions à cet appareil doivent être effectuées avec des câbles blindés avec des boîtiers de connecteur RFI/EMI métalliques afin de conserver la conformité avec les règles et réglementations du FCC.

Canadian notice -

This Class B digital apparatus meets all requirements of the Canadian Interference-Causing Equipment Regulations.

Avis Canadien -

Cet appareil numérique de la classe B respecte toutes les exigences du Règlement sur le matériel ouïleur du Canada.

GARANTIE LIMITÉE MAGNAVOX

QUATRE-VINGT-DIX (90) JOURS SUR LA MAIN D'ŒUVRE / UN (1) AN SUR LES PIÈCES

COUVERTURE DE GARANTIE:

La provision pour garanties de MAGNAVOX se limite aux termes énumérés ci-dessous.

QUI EST COUVERT?

Magnavox garantit le produit au premier acheteur ou à la personne recevant le produit en cadeau contre tout défaut de matière ou de main d'œuvre conformément à la date d'achat originale (« Période de garantie ») d'un distributeur agréé. Le reçu de vente original indiquant le nom du produit ainsi que la date d'achat d'un détaillant agréé est considéré comme une preuve d'achat.

QU'EST-CE QUI EST COUVERT?

La garantie de Magnavox couvre les nouveaux produits contre tout défaut de matière ou de main d'œuvre et suivant la réception par Magnavox d'une réclamation valide dans les limites de la garantie. Magnavox s'engage, à son choix, à (1) réparer le produit gratuitement avec des pièces de rechange neuves ou remises à neuf, ou à (2) échanger le produit pour un produit neuf ou ayant été fabriqué à partir de pièces neuves ou usagées en bon état et au moins fonctionnellement équivalent ou comparable au produit d'origine dans l'inventaire actuel de Magnavox, ou à (3) rembourser le prix d'achat initial du produit.

Magnavox garantit les produits ou pièces de remplacement prévus sous cette garantie contre tout défaut de matière ou de main d'œuvre à partir de la date de remplacement ou de réparation pour une période de quatre-vingt-dix (90) jours ou pour la portion restante de la garantie du produit d'origine, la plus longue de ces couvertures étant à retenir. Lorsqu'un produit ou une pièce est échangée, tout article de rechange devient votre propriété et l'article remplacé devient la propriété de Magnavox. Lorsqu'un remboursement est effectué, votre produit devient la propriété de Magnavox.

Remarque : tout produit vendu et identifié comme étant remis à neuf ou rénové porte une garantie limitée de quatre-vingt-dix (90) jours.

Un produit de remplacement ne pourra être envoyé que si toutes les exigences de la garantie ont été respectées. Tout manquement de répondre à toutes les exigences pourra entraîner un délai.

CE QUI N'EST PAS COUVERT - EXCLUSIONS ET LIMITATIONS:

Cette garantie limitée ne s'applique qu'aux nouveaux produits fabriqués par ou pour Magnavox pouvant être identifiés par la marque de commerce, le nom commercial ou le logo qui y sont apposés. Cette garantie limitée ne s'applique à aucun produit matériel ou logiciel non Magnavox, même si celui-ci est incorporé au produit ou vendu avec celui-ci. Les fabricants, fournisseurs ou éditeurs non-Magnavox peuvent fournir une garantie séparée pour leurs propres produits intégrés au produit fourni.

Magnavox ne saurait être tenu responsable de tout dommage ou perte de programmes, données ou autres informations mis en mémoire dans tous médias contenus dans le produit ou de tout produit ou pièce non-Magnavox non couvert par cette garantie. La récupération ou réinstallation des programmes, données ou autres informations n'est pas couverte par cette garantie limitée.

Cette garantie ne s'applique pas (a) aux dommages causés par un accident, un abus, un mauvais usage, une négligence, une mauvaise application ou à un produit non-Magnavox, (b) aux dommages causés par un service réalisé par quiconque autre que Magnavox ou qu'un centre de service agréé de Magnavox, (c) à un produit

Cette garantie vous donne des droits légaux spécifiques. Il est possible que vous bénéficiiez de droits supplémentaires variant d'un État/Province à l'autre.

ou pièce ayant été modifié sans la permission écrite de Magnavox, ou (d) si tout numéro de série de Magnavox a été supprimé ou défiguré, ou (e) à un produit, accessoire ou produit non durable vendu « TEL QUEL » sans garantie de quelque description que ce soit par l'inclusion de produits remis à neuf Magnavox vendu « TEL QUEL » par certains détaillants.

Cette garantie limitée ne couvre pas:

- les frais d'expédition pour le renvoi du produit défectueux à Magnavox.
- les frais de main-d'œuvre pour l'installation ou la configuration du produit, le réglage des commandes sur le produit du client ainsi que l'installation ou la réparation du système d'antenne/source sonore externe au produit.
- la réparation du produit et/ou le remplacement des pièces à cause d'une mauvaise installation ou entretien, d'un raccordement à une alimentation électrique incorrecte, d'une surtension temporaire, de dommages occasionnés par la foudre, d'une rémanence de l'image ou de marques à l'écran résultant de l'affichage d'un contenu stationnaire fixe pour une période de temps prolongée, de l'aspect esthétique du produit causé par une usure normale, d'une réparation non autorisée ou de toute autre cause non contrôlable par Magnavox.
- tout dommage ou réclamation pour des produits non disponibles à l'utilisation ou pour des données perdues ou logiciel perdu.
- tout dommage causé par un mauvais acheminement du produit ou par un accident encouru lors du renvoi du produit à Magnavox.
- un produit nécessitant une modification ou adaptation afin de permettre l'utilisation dans tout pays autre que celui pour lequel il était désigné, fabriqué, approuvé et/ou autorisé ou toute réparation du produit endommagé par ces modifications.
- un produit utilisé à des fins commerciales ou institutionnelles (y compris mais non de façon limitative les fins de location).
- un produit perdu lors de l'expédition sans preuve signée de la réception.
- tout manquement d'exploiter le produit selon le manuel de l'utilisateur.

POUR OBTENIR DE L'AIDE AUX ÉTATS-UNIS, À PUERTO RICO OU AUX ÎLES VIERGES AMÉRICAINES

Communiquez avec le centre de service à la clientèle de Magnavox au: 1-800-705-2000

POUR OBTENIR DE L'AIDE AU CANADA...

1-800-661-6162 (pour un service en français)

1-800-705-2000 (pour un service en anglais ou en espagnol)

LA RÉPARATION OU LE REMPLACEMENT CONFORMÉMENT À CETTE GARANTIE CONSTITUE LE SEUL REMÈDE POUR LE CONSOMMATEUR. MAGNAVOX N'EST AUCUNEMENT RESPONSABLE DE TOUT DOMMAGE ACCESSOIRE OU INDIRECT RÉSULTANT DE LA VIOLATION DE TOUTE GARANTIE EXPRESSE OU IMPLICITE SUR CE PRODUIT. SAUF DANS LA MESURE INTERDITE PAR LES LOIS APPLICABLES, TOUTE GARANTIE IMPLICITE DE QUALITÉ LOYALE ET MARCHANDE OU D'UTILITÉ PARTICULIÈRE DU PRODUIT EST LIMITÉE DANS LE TEMPS À LA DURÉE DE CETTE GARANTIE.

Certains états ne reconnaissent pas l'exclusion ou la limitation de la responsabilité pour dommages indirects ou accessoires, ou autorisent des limitations sur la durée d'une garantie implicite, il est donc possible que les limitations ou exclusions mentionnées ci-dessus soient sans effet dans votre cas.

Devuelva su Tarjeta de registro de producto o regístrese en línea en

www.magnavox.com/usasupport hoy mismo para aprovechar al máximo su compra.

Al registrar su modelo con Magnavox usted cumplirá con los requisitos para obtener todos los valiosos beneficios que se indican a continuación, ¡no se los pierda! Complete y devuelva su Tarjeta de registro de producto o regístrese en línea en www.magnavox.com/usasupport para asegurarse de:

*** Comprobante de compra**

La devolución de la tarjeta incluida garantiza que se archive la fecha de compra, de modo que no necesitará más papeleo para obtener el servicio de garantía.

*** Seguridad del producto
Notificación**

Al registrar su producto, recibirá la notificación (directamente del fabricante) en el raro caso de un retiro de productos o de defectos en la seguridad.

*** Beneficios adicionales**

Registrar su producto garantiza que recibirá todos los privilegios o las cuáles tiene derecho, incluyendo las ofertas especiales para ahorrar dinero.

MAGNAVOX

*¡Felicitaciones por su compra
y bienvenido a la "familia"!*

**Estimado propietario de un producto
MAGNAVOX:**

Gracias por su confianza en MAGNAVOX. Usted ha escogido uno de los productos mejor construidos y con mejor respaldo disponible hoy en día. Haremos todo lo que esté a nuestro alcance por mantenerle satisfecho con su compra durante muchos años.

Como miembro de la "familia" MAGNAVOX, usted tiene derecho a estar protegido con una de las garantías más completas y redes de servicio más sobresalientes de la industria. Lo que es más: su compra le garantiza que recibirá toda la información y ofertas especiales a las que tiene derecho, además de un fácil acceso a los accesorios desde nuestra cómoda red de compra desde el hogar.

Y lo que es más importante: usted puede confiar en nuestro irrestricto compromiso con su satisfacción total.

Todo esto es nuestra manera de decirle bienvenido y gracias por invertir en un producto MAGNAVOX.

**P.S.: Para aprovechar al máximo su compra
MAGNAVOX, asegúrese de llenar y de devolver
inmediatamente su Tarjeta de registro del producto o
regístrese en línea en**

www.magnavox.com/usasupport

Conozca estos
símbolos de seguridad



Este "relámpago" indica material no aislado dentro de la unidad que puede causar una descarga eléctrica. Para la seguridad de todos en su hogar, por favor no retire la cubierta del producto.



El "signo de exclamación" llama la atención hacia las funciones sobre las que debería leer con atención en la literatura adjunta para evitar problemas operativos y de mantenimiento.

Advertencia: Para reducir el riesgo de incendios o de descarga eléctrica, este aparato no se debe exponer a la lluvia ni a la humedad, y no se le deben colocar encima objetos llenos de líquido como jarrones.

PRECAUCIÓN: Para evitar descargas eléctricas haga que la paleta ancha del enchufe coincida con la ranura ancha e introdúzcala hasta el fondo.

ATTENTION : Pour éviter les chocs électriques, introduire la lame la plus large de la fiche dans la borne correspondante de la prise et pousser jusqu'au fond.

Sólo para uso del cliente

Escriba a continuación el N° de serie, el cual se ubica en la parte posterior del gabinete. Guarde esta información para futura referencia.

N° de modelo:

N° de serie:

MAGNAVOX

Visite nuestro sitio en el World Wide Web en <http://www.magnavox.com/usasupport>

INSTRUCCIONES DE SEGURIDAD IMPORTANTES

Lea antes de operar el equipo

1. Lea estas instrucciones.
 2. Guarde estas instrucciones.
 3. Preste atención a todas las advertencias.
 4. Siga todas las instrucciones.
 5. No use este aparato cerca del agua.
 6. Límpielo solamente con un paño seco.
 7. No bloquee ninguno de los orificios de ventilación. Instálelo de acuerdo con las instrucciones de los fabricantes.
 8. No lo instale cerca de fuentes de calor, tales como radiadores, compuertas de tiro (registros) de calor, estufas u otros aparatos (incluidos amplificadores) que generen calor.
 9. No anule el objetivo de seguridad del enchufe polarizado o de conexión a tierra. Un enchufe polarizado tiene dos paletas, una más ancha que la otra. Un enchufe de conexión a tierra tiene dos paletas y una tercera espiga de conexión a tierra. La paleta más ancha o la tercera espiga es entregada para su seguridad. Si el enchufe suministrado no se ajusta a su tomacorriente, consulte a un electricista que reemplace el tomacorriente obsoleto.
 10. Evite pisar o apretar el cable de suministro eléctrico, especialmente en los enchufes, tomacorrientes y el punto en que salen del aparato.
 11. Sólo use aditamentos o accesorios especificados por el fabricante.
 12.  Utilice sólo con un carro, soporte, trípode, repisa o mesa especificados por el fabricante o que se vendan junto con el aparato. Si usa el carro, tenga precaución cuando mueva la combinación carro/aparato para evitar lesiones si éste se vuelca.
 13. Desenchufe este aparato durante las tormentas eléctricas o cuando no se use durante largos períodos.
 14. Deje que personal calificado realice todo el servicio. Es necesario que el aparato reciba servicio si se ha dañado en algún modo, como cuando se daña el cable o enchufe de suministro de corriente, se ha derramado líquido u objetos han caído dentro él, cuando el aparato ha estado expuesto a lluvia o humedad, no opera bien o se ha caído.
 15. Es posible que este producto contenga plomo y mercurio. La eliminación de estos materiales podría estar regulada debido a consideraciones medioambientales. Para obtener información acerca de la eliminación o del reciclaje, póngase en contacto con sus autoridades locales o con la Alianza de Industrias Electrónicas: www.eiae.org.
 16. **Daños que requieran servicio** - El aparato debe recibir servicio de personal de servicio calificado cuando:
 - A. Se ha dañado el cable de alimentación o el enchufe; o
 - B. Han caído objetos o se ha derramado líquido dentro del aparato; o
 - C. El aparato ha quedado expuesto a la lluvia; o
 - D. El aparato parece no funcionar normalmente o su rendimiento ha cambiado notoriamente; o
 - E. Se ha dejado caer el aparato o se ha dañado la caja.
17. **Inclinación/estabilidad** - Todos los televisores deben cumplir con las normas de seguridad generales recomendadas internacionalmente en cuanto a las propiedades de inclinación y estabilidad del diseño de su gabinete.
 - No comprometa estas normas de diseño aplicando una fuerza de tracción excesiva a la parte delantera o superior del gabinete lo que finalmente puede hacer que el producto se vuelque.
 - Además, no se ponga en peligro usted mismo o a sus niños colocando equipos electrónicos o juguetes sobre el gabinete. Dichos artículos pueden caer inesperadamente desde la parte superior del producto y dañar el producto y/o causar lesiones personales.
 18. **Montaje en la pared o cieloraso** - El aparato se debe montar en una pared o cieloraso únicamente como lo recomienda el fabricante.
 19. **Líneas de energía eléctrica** - Una antena exterior se debe ubicar lejos de las líneas de energía.
 20. **Conexión a tierra de la antena exterior** - Si se conecta una antena exterior o un sistema de cable al producto, asegúrese de que la antena o el sistema de cable estén conectados a tierra para proporcionar cierta protección contra sobrevoltajes y acumulación de cargas electrostáticas. En la Sección 810 del Código Eléctrico Nacional, ANSI/NFPA No. 70-1984, se proporciona información sobre la adecuada conexión a tierra de las esteras y estructuras de apoyo, conexión a tierra del alambre de acometida a una unidad de descarga de antena, tamaño de los conectores de conexión a tierra, ubicación de la unidad de descarga de antena, conexión a los electrodos y sus requerimientos del electrodo de conexión a tierra. Vea la Figura que aparece más abajo.
 21. **Entrada de objetos y líquidos** - Se debe tener cuidado de que no caigan objetos dentro de los orificios de la caja ni se derramen líquidos a través de ellos.
 - a) Advertencia: Para reducir el riesgo de incendios o de descarga eléctrica, este aparato no se debe exponer a la lluvia ni a la humedad, y no se le deben colocar encima objetos llenos de líquidos de como jarrones.
 22. **Uso de las baterías PRECAUCIÓN** - Para evitar escapes de las baterías que pueden resultar en lesiones corporales, daño a la propiedad o a la unidad:
 - Instale correctamente todas las baterías, con los polos + y - alineados como está marcado en la unidad.
 - No mezcle las baterías (nuevas con antiguas o de carbon con alcalinas, etc.)
 - Retire las baterías cuando no use la unidad por un largo tiempo..

EJEMPLO DE CONEXIÓN A TIERRA DE LA ANTENA SEGÚN NEC, CÓDIGO ELÉCTRICO NACIONAL

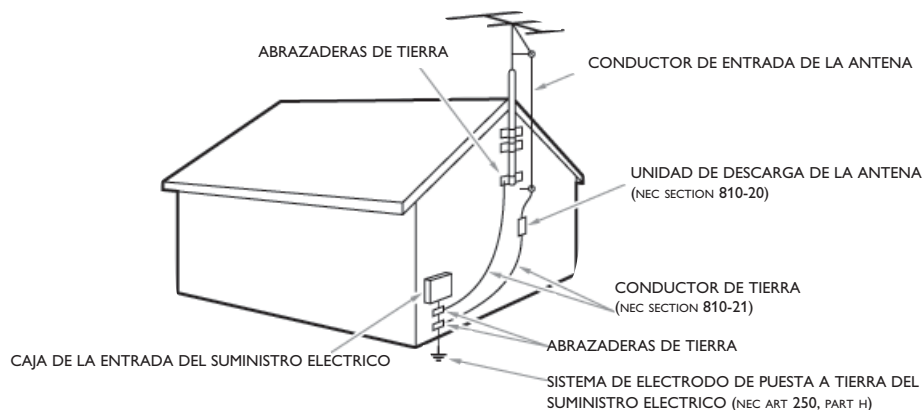

Nota para el instalador del sistema CATV: Se hace este recordatorio para llamar la atención del instalador del sistema de CATV sobre el Artículo 820-40 de donde se proporcionan instrucciones para la apropiada conexión a tierra y, en particular, se especifica que la tierra de los cables se conectará al sistema de conexión a tierra del edificio tan cerca del punto de entrada como sea posible.

Índice

1 Advertencias de seguridad	2
1.2 Cuidado de la pantalla	2
1.3 Advertencia respecto a las imágenes fijas en la pantalla..	2
1.4 Montaje	2
1.5 Campos eléctricos, magnéticos y electromagnéticos ...	2
1.6 Características de los píxeles	3
1.7 Información para el cumplimiento de VESA para una instalación profesional.....	3
1.8 Cierre de seguridad Kensington	3
2 Introducción	4
2.1 Descripción de las conexiones	4
3 Uso del Control Remoto RC	6
3.1 Formato de pantalla panorámica	7
3.2 Botones situados a la izquierda del televisor	7
3.3 Encienda el televisor.....	7
4 Instalación por primera vez	8
5 Desplazamiento por los menús	9
5.1 Introducción	9
5.2 Uso de los ajustes del menú TV	9
5.2.1 Ajuste la configuración de video y audio.....	9
5.2.2 Ajustes del menú Imagen	10
5.2.3 Ajustes del menú Sonido	11
6 Ajustes del menú Opciones	12
6.1 Subtítulos	12
6.2 Servicio de subtítulos	12
6.3 Servicio de subtítulos digitales	13
6.4 Opciones de subtítulos digitales	13
6.5 Temporizador	13
6.6 Bloqueo infantil	13
6.7 Ajustar/Cambiar código	15
6.8 Programador	16
6.9 Demo	16
7 Búsqueda y memorización de canales de TV	16
7.1 Menú Instalación	16
7.2 Seleccione su idioma	16
7.3 Memorización de canales de TV	17
7.4 Ajuste de preferencias	18
7.5 Selección de conexiones	19
7.6 Ajuste su reloj	19
7.7 Borrar ajustes AV	20
8 Creación de la lista de favoritos.	20
8.1 Seleccionar un canal de la lista mostrada	20
8.2 Seleccionar otra lista de canales favoritos	20
8.3 Crear/modificar una lista de favoritos.....	20
9 Navegador Multimedia	21
9.1 Para visualizar el contenido del dispositivo USB	21
9.2 Menú del Navegador multimedia	21
10 Realizar y utilizar conexiones de vídeo y audio ..	23
10.1 Descripción del panel lateral	23
10.2 Realizar conexiones de vídeo y audio	24
10.3 Conectar un grabador (VCR / DVD-R)	25
10.4 Conectar un grabador y otro dispositivo A/V	25
10.5 Conectar un reproductor/grabador de DVD, un caja de cable, un juego... con conector HDMI	25
10.6 Conectar un reproductor/grabador de DVD, un caja de cable, un juego... con conector DVI	26
10.7 Conectar un reproductor de DVD con conector S-VIDEO	26
10.8 Conecte un grabador y caja de cable con salida de RF .	26
10.9 Conecte un receptor satelital o caja de cable con salidas de A/V	26
10.10 Conecte un receptor satelital o caja de cable y un grabador con salidas de A/V	26
10.11 Conecte dispositivos de fuente digital con conectores de Video Component Output (YPbPr)	26
10.12 Conectar un amplificador para Home theater	27
10.13 Conectar un PC	27
11 Problemas	28
12 Glosario	29
13 Reciclado	29
14 Información del producto.	29
Apéndice	
1 - Formato de presentación de TV Magnavox con música de fondo	30
2 - Cámara digital de TV Magnavox y temas de USB.....	31
3 - Temas referentes a periféricos conectados a un conector HDMI	32
4 - Cómo actualizar el software del TV	33
Índice	35



Fabricado bajo licencia de Dolby Laboratories.

'Dolby' 'Pro Logic' y el símbolo con una doble D son marcas comerciales de Dolby Laboratories.

Programación HD

Es necesario que obtenga programación HD para obtener una imagen HD ! Llame a su proveedor de Cable o Satélite para ordenar programación HD.

1 Advertencias de seguridad

1.1 General

❗ No inserte el conector de alimentación en un tomacorriente ni cuelgue el televisor en la pared antes de realizar todas las conexiones.

- Coloque o cuelgue el televisor donde desee, pero asegúrese de que el aire circula libremente a través de las ranuras de ventilación. Deje al menos de 4 a 6 pulgadas alrededor de la TV.
- No coloque el televisor sobre tapetes.

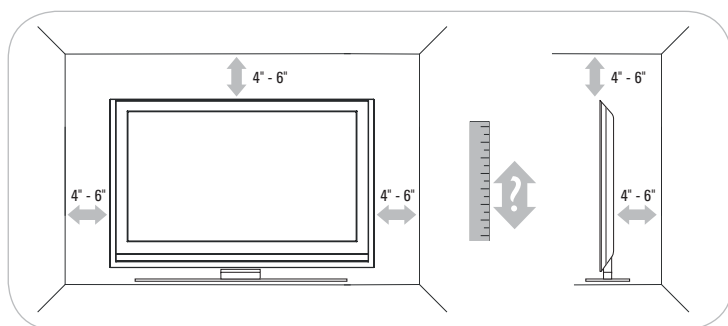

- No instale el televisor en un lugar cerrado como librerías o muebles similares.
- Con el fin de evitar situaciones de riesgo, no coloque velas encendidas ni otras fuentes de calor junto al equipo.
- Evite el calor y la exposición directa a la luz solar, a la lluvia o al agua.
- El equipo no se debe exponer a salpicaduras ni goteos.
- Para evitar que el cable de alimentación (CA) se dañe, lo que podría provocar incendios o descargas eléctricas, no apoye el televisor sobre el cable.

1.2 Cuidado de la pantalla

No retire la hoja protectora hasta que haya terminado el montaje y efectuado todas las conexiones.

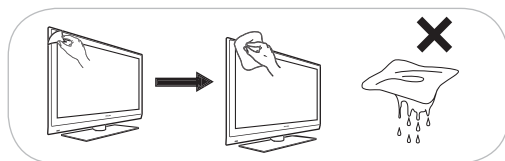

Frágil. Utilice únicamente el paño suave incluido para limpiar la parte frontal (negra brillante) del televisor. No toque, presione, frote ni golpee la pantalla con ningún elemento duro, ya que podría rayarla, deteriorarla o dañarla de manera permanente.

Además, no la limpie con paños para polvo que contengan productos químicos. No toque la superficie con las manos desnudas ni con paños aceitosos (algunos cosméticos pueden afectar a la pantalla).

Desconecte el televisor antes de limpiar la pantalla.

Cuando la pantalla tenga polvo acumulado, límpiela suavemente con algodón absorbente u otro material suave. No use acetona, tolueno ni alcohol, porque pueden causar daños químicos. No utilice líquidos ni aerosoles limpiadores. Elimine de inmediato cualquier salpicadura de agua o saliva. Si permanecen largo tiempo adheridas a la pantalla, provocan deformaciones y desvanecimiento del color.

1.3 Advertencia respecto a las imágenes fijas en la pantalla

Es característico de las pantallas de LCD que cuando muestran una imagen fija durante mucho tiempo puede quedar un rastro permanente de la misma en la pantalla. El uso normal de los televisores supone la reproducción de imágenes con movimiento y cambios constantes que llenan toda la pantalla.

Ejemplos de imágenes fijas (no es una lista que los incluya todos, pueden aparecer otros):

- Menús TV;
- Franjas negras: si aparecen franjas negras a la izquierda y a la derecha de la pantalla, es recomendable cambiar el formato de la imagen, para que ésta cubra toda la pantalla;
- Logotipo del canal de TV: es un problema si es brillante y permanece fijo. Es menos probable que los gráficos en movimiento o con bajo contraste puedan producir el envejecimiento irregular de la pantalla;
- Indicadores del mercado de valores: se presentan en la parte inferior de la pantalla;
- Logotipos de canales de compras y listas de precios: son brillantes y se muestran de manera permanente o repetida en el mismo punto de la pantalla del televisor. Entre las imágenes fijas también puede haber logotipos, imágenes de PC, indicaciones de hora, teletexto e imágenes mostradas en modo 4:3, imágenes o caracteres estáticos, etc.

❗ Reduzca el contraste y el brillo durante la visualización. Cuando muestran una imagen fija durante 10 minutos, el brillo se reduce automáticamente. Una vez que se produzca el quemado, ya nunca desaparece por completo.

⚠ Preste mucha atención. La garantía no es aplicable en aquellos casos en que se hayan producido daños por no haber tenido en cuenta los consejos de seguridad que sobre imágenes fijas se han dado anteriormente.

1.4 Montaje

La instalación del televisor requiere conocimientos especiales y sólo debe realizarla personal especializado. No debe intentar dicha tarea personalmente. Magnavox no se hace responsable del montaje incorrecto ni de montajes que provoquen accidentes o lesiones. Cerciórese de que el sistema de montaje esté bien fijado y cumpla las normas de seguridad.

⚠ Si la TV está instalada sobre una base giratoria, asegúrese de que el cable de alimentación no quede tenso cuando la TV gira. La tensión en el cable de alimentación puede aflojar las conexiones; esto puede causar la formación de un arco eléctrico y provocar un incendio.

1.5 Campos eléctricos, magnéticos y electromagnéticos (EMF)

- Magnavox fabrica y vende muchos productos dirigidos a consumidores que, como cualquier aparato electrónico, tienen la capacidad de emitir y recibir señales electromagnéticas.
- Uno de los principios centrales de negocio de Magnavox es llevar a cabo las medidas de seguridad necesarias para nuestros productos para así cumplir con los requisitos legales y mantenerse dentro de los estándares EMF que están en vigor en el momento de fabricar dichos productos.
- Magnavox se compromete a desarrollar, producir y comercializar productos que no tengan efectos adversos en la salud de las personas.
- Magnavox asegura que si sus productos se manipulan de forma correcta y se utilizan para el uso para el que fueron diseñados, serán seguros según la evidencia científica disponible en el momento de fabricación.
- Magnavox juega un papel activo en el desarrollo de estándares EMF y de seguridad internacionales, lo que le permite anticipar nuevos desarrollos en la estandarización para así integrarlos temprano en sus productos.

1.6 Características de los píxeles

La pantalla de su TV está fabricada con tecnología de alta precisión usando un elevado número de píxeles de color. Aunque tiene píxeles efectivos de 99,999% o más, pueden aparecer de forma constante puntitos negros o brillantes de luz (rojo, verde o azul) en la pantalla. Es una característica estructural del sitio web (dentro de los estándares comunes del sector) y no se trata de un fallo.

1.7 Información para el cumplimiento de VESA para una instalación profesional

⚠ Precaución

Consulte a un profesional en la instalación de equipo audiovisual. Un montaje de pared inadecuado puede resultar en lesiones o daños severos.

Magnavox no acepta ninguna responsabilidad por un montaje inadecuado o un montaje que pueda causar accidentes o lesiones.

El televisor está preparado para montaje en pared compatible con VESA. No se incluye el soporte. Utilice un soporte compatible con VESA con código VESA MIS-F, 600, 400, M8. Solicite información a su distribuidor.

1. Localice los cuatro orificios para tornillos VESA en la parte posterior del televisor.

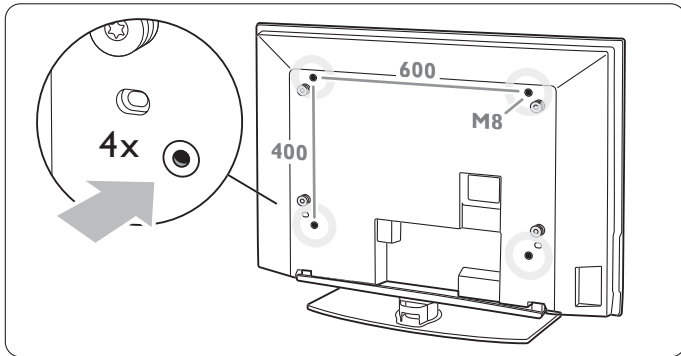

2. En caso de que los discos de plástico estorben el soporte VESA, puede destornillar los 4 discos.

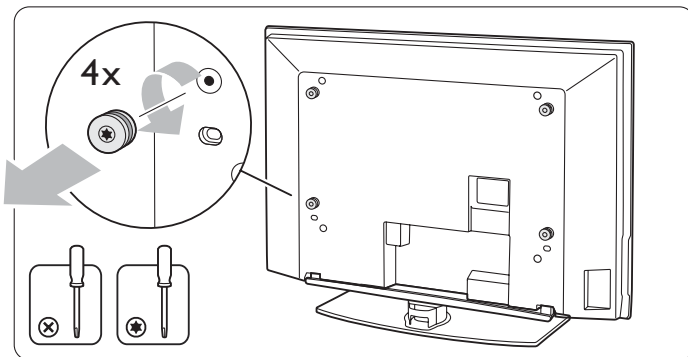

VESA, FDMI and the VESA Mounting Compliant logo are trademarks of the Video Electronics Standards Association.

1.8 Cierre de seguridad Kensington (se presente)



Su televisor está provisto de un Cierre de seguridad Kensington para impedir que sea robado. Se debe comprar un cierre antirrobo Kensington en forma separada.

El Cierre de seguridad Kensington es un cable de acero revestido de plástico con un cierre. Se debe fijar un extremo a la abertura del televisor y cerrar con un botón especial. El otro extremo está fijado a un punto fijo.

® Kensington y MicroSaver son marcas comerciales registradas de los Estados Unidos de ACCO World Corporation con registros emitidos y solicitudes en trámite en otros países de todo el mundo. Todas las otras marcas comerciales registradas y no registradas son de propiedad de sus dueños respectivos.

2 Introducción

Bienvenido a la creciente familia de propietarios de Magnavox.

⚠ Antes de instalar su televisor o antes de colgarlo en la pared, primero conecte los dispositivos periféricos.

⚠ No inserte el conector de alimentación en la red eléctrica situado en la parte inferior de la TV y en un tomacorriente de pared antes de realizar todas las conexiones.

2.1 Descripción de las conexiones

Hay una amplia gama de equipos de audio y vídeo que se pueden conectar al televisor. Consulte Capítulo 10 Realizar y utilizar conexiones de vídeo y audio.

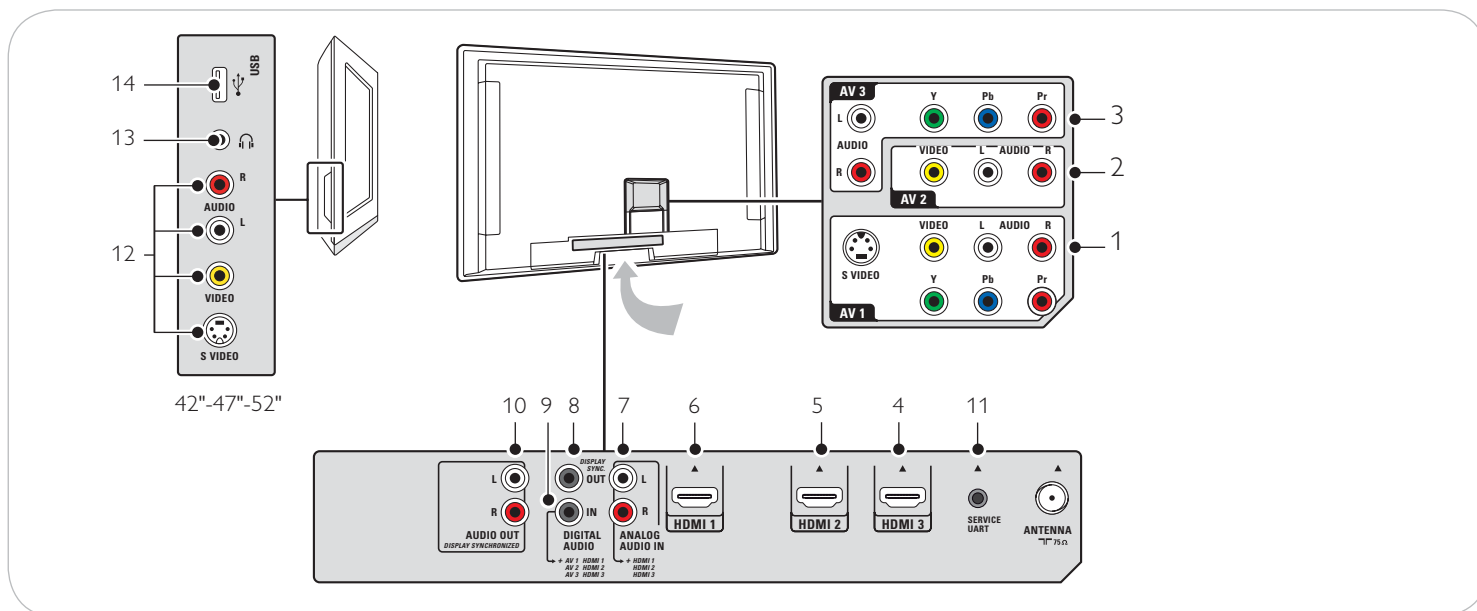

2.1.1 Conexiones posteriores

1-2-3 AV1 - AV2 - AV3

- Para conectar dispositivos con
- un conector S-Video y cables de audio I (izquierdo) y D (derecho)
 - dispositivos con 3 conectores separados de salida de video componente (YPbPr) y cables analógicos de audio I y D
 - dispositivos con cables de video y audio AV I y D.

4-5-6 HDMI *

Para conectar un dispositivo con un conector HDMI. Si el dispositivo auxiliar tiene sólo una salida DVI, consulte el Capítulo 10.7.

7 **Analog Audio In L/R** (Entrada de audio I/D)
Audio analógico para dispositivos conectados a HDMI.

8 **Digital Audio Out** (Salida de audio digital)
Para conectar un amplificador para Home theater digital.

9 **Digital Audio In**

10 **Audio Out L/R**

11 **Service UART** (UART de servicio)
Uso exclusivo de personal de servicio autorizado.

⚠ **Para instaladores / integradores:** no conectar RS232 sin convertidor de nivel.

2.1.2 Conexiones laterales

12 Para conectar dispositivos con cables de video o S-Video y audio AV izquierdo y derecho. (Por ejemplo, cámara, videocámara, juego, audio,...)

13 Para conectar sus audífonos.

14 Para conectar un dispositivo USB.

* Según el tipo de aparato, 2 o 3 conectores HDMI están disponibles.

2.1.3 Conecte al televisor

Su TV Digital Magnavox le permitirá disfrutar de programas digitales directamente desde su cable o de canales de aire. Conecte directamente a la TV o por medio de su caja de cable o caja de recepción satelital actuales.

2.1.3.1 Directamente a la TV (no podrá recibir canales de pago)

1. Conecte la señal de TV por cable o la señal de entrada de la antena a la toma **ANTENA** de 75 Ω situada en la parte inferior de la TV.

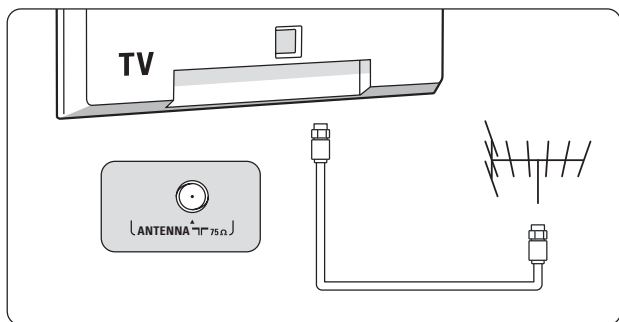

2. Consulte Capítulo 7.3 **Memorización de canales de TV** para ver detalles sobre el uso de Sintonización automática para almacenar canales en la memoria del televisor.

- ! - Las emisoras se encuentran a mitad del proceso de la transición de televisión analógica a digital. Por lo tanto, determinadas emisoras emiten dos canales a la vez, uno analógico y otro digital.
- Esta conexión suministra sonido estereofónico al televisor, si se emite por la estación que tiene sintonizada.

2.1.3.2 Por medio de una caja de cable o caja satelital

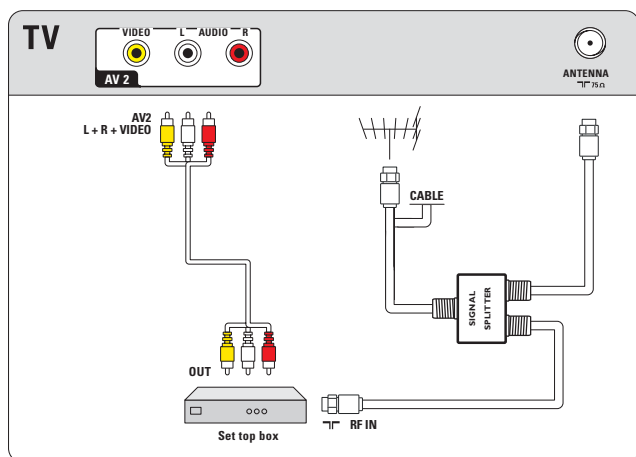

1. Mantenga la conexión del cable del televisor de su casa dentro de su caja de cable (o caja de recepción satelital).
2. Conecte la caja de cable (o caja de recepción satelital) a la parte trasera del televisor con las mejores opciones de conexión. Consulte Capítulo 10.2 **Realizar conexiones de vídeo y audio**.
3. Seleccione la fuente con el botón **AV** del control remoto.
4. Pulse el botón **OK** para confirmar su selección.

- ! Para obtener más información, consulte su manual de caja de cable (o caja receptora satelital).

! Programas de TV por cable para los que no se necesita convertidor de señal de cable

Dado que la señal de TV por cable está conectada directamente al sintonizador del televisor, puede ver también los programas en abierto simplemente seleccionando el canal que desee. Sin embargo, primero deberá utilizar la Sintonización automática para almacenar los canales en la memoria del televisor. Consulte Capítulo 7.3.

Esta conexión suministra sonido estereofónico al televisor, si se emite por la estación que tiene sintonizada.

2.1.4 Conecte la alimentación

- ! Verifique que el voltaje del suministro eléctrico corresponda al voltaje impreso en el adhesivo de la parte trasera del televisor. Contacte a su distribuidor local si el suministro eléctrico es diferente.

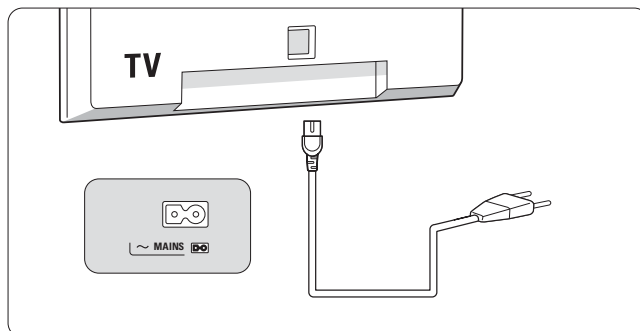

- ! Asegúrese de que el cable de alimentación esté completamente insertado en el enchufe de suministro de la TV y en el de la pared.

2.1.5 Remote control

Instale las dos pilas (tipo R03-1,5 V) que se entregan junto con el aparato.

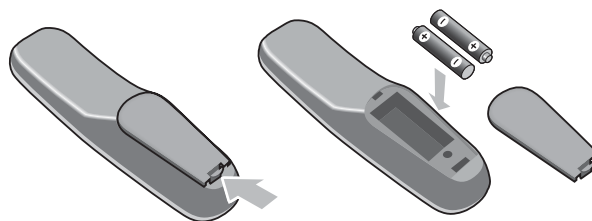

Asegúrese de que los extremos (+) y (-) de las pilas se alinean correctamente (está marcado dentro del estuche.)

3 Uso del control remoto

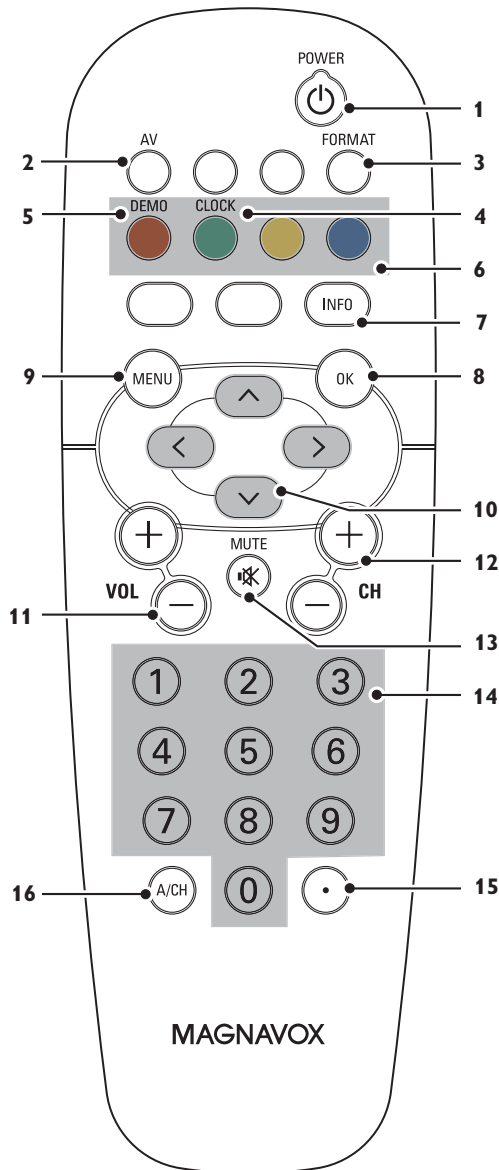

- 1 **POWER** Pulse para encender/apagar.
- 2 **AV** Pulse repetidamente para seleccionar **AV1, AV2, AV3, HDMI 1, HDMI 2, HDMI 3, Lado** o **Canales de TV** según donde haya conectado los dispositivos periféricos.
- 3 **FORMAT** Consulte Capítulo **3.1 Formato de pantalla**.
- 4 **CLOCK** Sin función
- 5 **DEMO** Demo encendido/apagado.
- 6 **Botones de color** Se existen funciones vinculadas a los botones de color, estos se muestran en pantalla.
- 7 **INFO**
Información en pantalla: Pulse para mostrar (si está disponible) información acerca del canal de TV y del programa o equipo periférico seleccionado.
Visualización del reloj: Seleccione para activar/desactivar la visualización del reloj en la pantalla.
- 8 **OK** - Para activar un ajuste.
 - Para mostrar la lista de canales memorizados (de acuerdo con la selección realizada en el modo Instalación - Antena o Cable, consulte Capítulo **7.3 Memorización de canales de TV**).
 - Comienza a reproducir el contenido de la aplicación del Navegador Multimedia. Consulte Capítulo **9 Navegador Multimedia**.
- 9 **MENU** Menú de ajustes encendido/apagado.
 Consulte Capítulo **5.2 Uso de los ajustes del menú TV**.
- 10 **Botones de cursor** Pulse los botones de cursor arriba/abajo, derecho/izquierdo para desplazarse por los menús.
- 11 **VOLUME** Pulse + o - para ajustar el volumen.
- 12 **Selección de canales**
 - Para navegar por los canales de TV o fuentes memorizados y marcados en la lista de Canales favoritos. Consulte Capítulo **8 Creación de la lista de favoritos**;
 - Para navegar rápidamente por la lista en los menús;
 - Para seleccionar entre los canales de TV de antena o por cable, en primer lugar haga su selección en el menú Instalación, Instalación de canales, Modo de instalación, consulte Capítulo **7.3 Memorización de canales de TV**..
- 13 **MUTE** Permite interrumpir el sonido o recuperarlo.
- 14 **Botones numéricos** Para seleccionar un canal de TV.
- 15 • Introduzca el punto (*) para los canales digitales.
- 16 **A/CH** Pulse para alternar entre el canal actual y el que vio previamente.

Debido a la sensibilidad del control remoto, usted puede experimentar una operación retardada al encender su televisor. Después de un corto tiempo su remoto trabajara adecuadamente.

3.1 Formato de pantalla panorámica

Evita que aparezcan franjas negras en los lados o en la parte superior e inferior de la imagen. Cambia el formato de la imagen de forma que ocupe toda la pantalla.

1. Pulse **FORMAT** para activar el menú Formato de pantalla.
2. Pulse **▲** o **▼** para seleccionar un formato de pantalla disponible.
3. Si fuera necesario, los subtítulos se podrán hacer visibles a través del cursor **▲**.

! Consejo

Se recomienda el formato Automático para que la distorsión sea mínima.

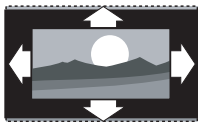

Automático (No disponible para PC)
Aumenta la imagen de forma automática para que ocupe toda la pantalla. Seguirán viéndose los subtítulos.



Super zoom (No disponible para alta definición)
Elimina las franjas negras a los lados de las emisiones 4:3. La distorsión es mínima.



4:3 (No disponible para alta definición)
Muestra el formato clásico 4:3



Ampliar imág. 14:9
(No disponible para alta definición)
Aumenta el formato 4:3 clásico a 14:9

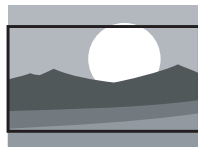

Ampliar imág. 16:9
(No disponible para alta definición)
Aumenta el formato 4:3 clásico a 16:9

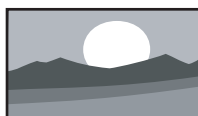

Pantalla panorámica
Amplía el formato 4:3 a 16:9



Sin escala (Sólo para alta definición y PC.)
Máxima nitidez. Es posible que aparezca distorsión en los bordes. Es posible que aparezcan franjas negras con imágenes del PC.

Nota

No olvide dar un nombre a la conexión en el menú Conexiones. Consulte la sección **7.5 Conexiones**.

3.2 Botones situados en el lado izquierdo del televisor

Si el control remoto se rompe o extravía, siempre será posible modificar determinados ajustes básicos con los botones de la parte izquierda del televisor.

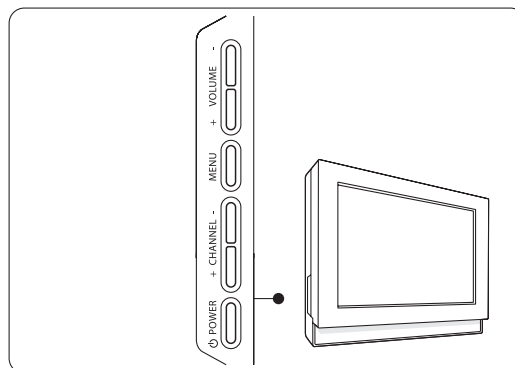

Pulse el interruptor de alimentación **POWER**  para encender el televisor.

El botón **MENU** puede emplearse para acceder al menú TV sin usar el control remoto.

Use los botones **VOLUME + y -** para ajustar el volumen.

Use los botones **CHANNEL + y -** para recorrer los canales de TV y las fuentes guardados y marcados en las listas de canales favoritos.

3.3 Encienda el televisor

- Pulse el interruptor de alimentación **POWER**  situado a la izquierda del televisor.
 - > Se enciende un indicador en la parte frontal del televisor.
- Pulse el botón **+CH-** o el botón **POWER** del control remoto.

! La primera vez (y sólo la primera vez) que encienda el televisor, verá una pantalla de bienvenida seguida del procedimiento de instalación. consulte Capítulo 4 **Instalación por primera vez**.

4 Instalación por primera vez

El procedimiento de instalación dispone de una serie de pantallas que guían al usuario a lo largo del procedimiento. Siga las instrucciones en pantalla.

- ❗ Si ya se ha instalado el televisor antes y desea cambiar los ajustes de la primera instalación, continúe con Capítulo 5.2 **Uso de los ajustes del menú TV**.

Paso 1 - Seleccione el idioma que se mostrará en pantalla

Después de la pantalla de bienvenida, se solicita al usuario que seleccione el idioma de los menús que se mostrarán en la pantalla del televisor. El texto del encabezado y de la información en pantalla cambia de idioma de manera continua.

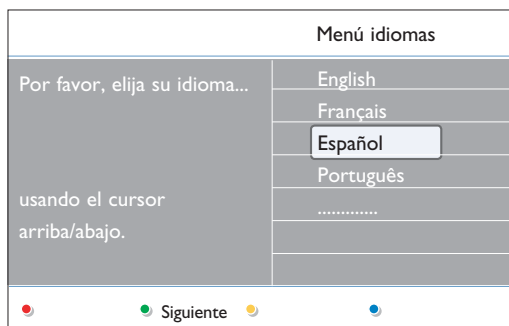

1. Pulse el cursor arriba/abajo y resalte el idioma que desee.
2. Pulse el botón **OK** del control remoto.
3. Siga las instrucciones en pantalla para continuar.

Paso 2 - Complete el procedimiento de instalación inicial del televisor

1. Pulse el botón verde del control remoto para iniciar la instalación de canales.

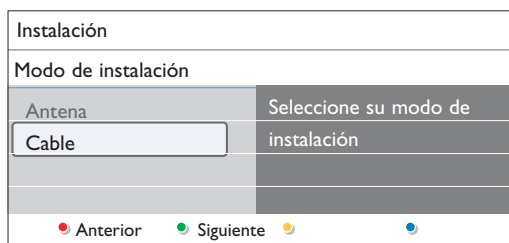

2. Seleccione **Cable** o **Antena** en el modo Instalación y pulse el botón verde.
 - > Si selecciona **Antena** el televisor detectará las señales de antena y buscará los canales de televisión de antena (NTSC y ATSC) disponibles en su zona.
 - > Si selecciona **Cable** el televisor detectará las señales suministradas por la compañía de cable y buscará los canales de televisión por cable (NTSC, ATSC, Modulación QAM) disponibles en su zona.
3. Pulse el botón verde del control remoto para iniciar la instalación automática de canales.
 - > Se efectúa una búsqueda de todos los canales de TV disponibles y se memorizan automáticamente. El proceso tardará unos minutos. Una vez completada la búsqueda, el menú indicará el número de canales digitales y analógicos encontrados.

- ❗ Si elige instalar los canales en otro momento, consulte Capítulo 7.3 **Memorización de canales de TV** para seleccionar Instalación automática para buscar canales disponibles.

4. Una vez completada la búsqueda, vuelva a pulsar el botón rojo.

Paso 3 - Asistente de ajustes: selección de configuraciones de TV

El Asistente de configuración le ayudará a seleccionar los valores de imagen y sonido de su preferencia. Finalmente, logrará una configuración que le dejará satisfecho.

1. Pulse el botón verde del control remoto para acceder al menú **Asistente de ajustes**.

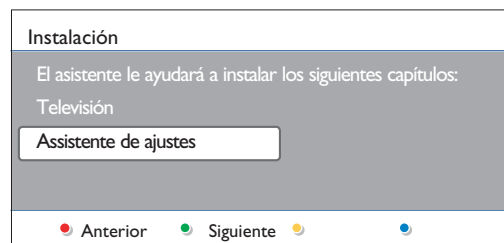

2. Seleccione su ubicación con el cursor arriba/abajo.

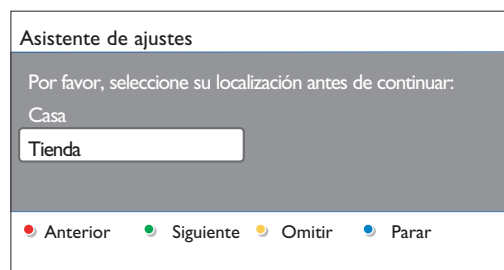

- > Si selecciona **Casa** se mostrará el Asistente de ajustes.
 - > Si selecciona **Tienda**, se omitirá el Asistente de ajustes. Los parámetros de TV para Imagen y Sonido se cambiarán por ajustes fijos predefinidos.
3. Vuelva a pulsar el botón verde para continuar.
 4. Utilice el cursor izquierdo/derecho para seleccionar su pantalla preferida.
 5. Pulse el botón verde para confirmar la selección y pasar a la pantalla siguiente.
 - > Se mostrarán las opciones siguientes en orden. En el encabezado se indica cuántas pantallas se han completado y cuántas pantallas hay en total.
 6. Al terminar, vuelva a pulsar el botón verde para guardar todos los ajustes y volver al menú de instalación del TV.

- ❗ Si omite o detiene el Asistente de ajustes, se seleccionarán los ajustes estándar de Magnavox.

8. Pulse el botón rojo para finalizar el procedimiento de Instalación por primera vez y mostrar el primer canal de TV guardado.

- ❗ Puede cambiar o restablecer en cualquier momento toda la configuración o ajustar una configuración individual para Imagen y Sonido en el menú Configuraciones TV. Consulte Capítulo 5.2.1 **Ajuste la configuración de video y audio**. Si desea controlar los ajustes de funciones de TV especiales, de opciones y de equipos periféricos, consulte Capítulo 6 **Ajustes del menú Opciones**.

5 Desplazamiento por los menús

5.1 Introducción

Cuando se utilizan los menús o se intenta ejecutar alguna acción, aparece gran cantidad de instrucciones, textos y mensajes de ayuda en la pantalla del televisor.

Lea los textos de ayuda que se muestran sobre la opción resaltada. Los botones de colores de la parte inferior de la pantalla hacen referencia a diferentes acciones que pueden ejecutarse. Pulse el botón de color correspondiente del control remoto para ejecutar la acción requerida o deseada.

1. Pulse el botón **MENU** del control remoto.

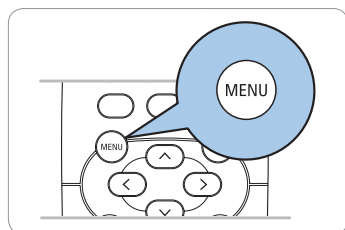

> Aparece el menú principal en la pantalla.

Televisión	Menú TV
	Lista de canales
	Guía de programas
Multimedia	Dispositivo USB 1

- **Menú TV** permite acceder al menú de TV. Véase a continuación.
 - **Lista de canales** permite acceder a la lista de canales de TV y crear hasta cuatro listas de favoritos con sus canales de TV preferidos. Consulte Capítulo 8 - **Cree su lista de canales favoritos**.
 - **Guía de programas** le permite obtener información detallada sobre programas de TV digital.
 - **Multimedia** permite acceder a la aplicación Navegador multimedia. Permite mostrar sus archivos multimedia personales (video, imágenes, audio). Multimedia sólo aparece si se ha conectado un dispositivo USB. Consulte Capítulo 9 **Navegador Multimedia**.
2. Utilice el cursor arriba/abajo para resaltar y seleccionar una opción del menú.
 3. Utilice el cursor derecho para acceder a la opción de menú resaltada.
 - > El panel derecho muestra el contenido de la opción de menú resaltada.
 4. Pulse el cursor arriba/abajo para seleccionar una opción del menú.

Menú TV	Configuraciones TV
Configuraciones TV	Asistente de ajustes
Opciones	Reinicie a estándar
Instalación	Imagen
Actualización software	Sonido
Info	

- **Configuraciones TV** permite ajustar la configuración preferida de imagen y sonido.
- **Opciones** permite controlar el ajuste de funciones de TV especiales.

- **Instalación** permite
 - seleccionar preferencias de idioma;
 - buscar y memorizar canales de TV;
 - instalar canales digitales ATSC de recepción débil;
 - establecer o ajustar diversas funciones especiales;
 - seleccionar equipos periféricos conectados;
 - restablecer los ajustes predeterminados de fábrica de imagen y sonido;
 - **Actualización de software** le permite actualizar el software actual.
5. Utilice el cursor derecho para acceder a la opción de menú resaltada.
 - > El contenido del panel derecho se desplaza al panel izquierdo y el panel derecho muestra el contenido de la opción que se acaba de resaltar en el panel izquierdo.

❗ En algunos casos es importante ver la imagen mientras se realizan los ajustes. Esto quiere decir que cuando el elemento resaltado se encuentre en el panel derecho, las demás opciones de menú permanecerán ocultas. Al volver a pulsar el cursor izquierdo, reaparecerán las opciones de menú ocultas y la barra de resalte se desplazará al panel izquierdo.

6. Pulse el botón **MENU** para salir del menú principal.

5.2 Uso de las opciones de Menú TV

Menú TV permite acceder y cambiar ajustes y preferencias, tanto si desea cambiar los ajustes de Instalación por primera vez como si desea controlar los ajustes de funciones de TV especiales y equipos periféricos.

5.2.1 Ajuste la configuración e video y audio

1. Pulse el botón **MENU** del control remoto.
 - > Aparece el menú principal en la pantalla.

Televisión	Menú TV
	Lista de canales
	Guía de programas
Multimedia	Dispositivo USB 1

2. Seleccione **Menú TV** y pulse el cursor derecho.
 - > Aparece Menú TV.

Menú TV	Configuraciones TV
Configuraciones TV	Asistente de ajustes
Opciones	Reinicie a estándar
Instalación	Imagen
Actualización software	Sonido
Info	

3. Seleccione **Configuraciones TV** y pulse el cursor derecho.
 - > El menú Configuraciones TV se desplaza a la izquierda.
4. Pulse el botón **MENU** para salir del menú.

Existen 3 maneras de cambiar los ajustes de TV. Vea más adelante.

A. Cambie los ajustes de manera sencilla con el Asistente de ajustes

Cada vez que efectúe una selección, pulse el botón verde para confirmar.

1. Seleccione **Asistente de ajustes** y pulse el cursor derecho.
 - > Se presentará una serie de pantallas divididas o completas que le solicitarán que seleccione su imagen preferida y los ajustes de sonido, hasta conseguir una configuración completa a su gusto. Consulte Capítulo 4 **Instalación por primera vez, Paso 3 - Asistente de ajustes.**
2. Pulse el botón verde para volver a Menú TV.

B. Uso de Reinicie a estándar

Esto le permite seleccionar uno de los ajustes estándares para video y audio.

1. Seleccione **Reinicie a estándar** y pulse el cursor a la derecha.
 - > Aparece un menú que le permite seleccionar uno de los ajustes predefinidos de fábrica para video y audio.

Menú TV	
Configuraciones TV	Reinicie a estándar
Asistente de ajustes	Actual
Reinicie a estándar	Natural
Imagen	Vivo
Sonido	Cine
Info	

- **Actual** muestra los ajustes actuales para video y audio.
 - Si selecciona **Natural**, puede ajustar la configuración de imagen y sonido con los valores estándar recomendados. En la mayoría de los casos, esta elección proporcionará la visión más equilibrada posible.
 - Si selecciona **Vivo**, puede ajustar la configuración de imagen y sonido con valores ricos que utilicen toda la capacidad del televisor al máximo.
 - Si selecciona **Cine**, puede ajustar la configuración de imagen y sonido a la representación más pura del contenido de la fuente original.
2. Pulse el botón de color verde para guardar el ajuste seleccionado.

C. Ajustes individuales de imagen y sonido

- Seleccione **Imagen** o **Sonido** y pulse el cursor derecho.
 - > Aparece un menú que permite realizar la sintonía fina de los ajustes de imagen y sonido.
 - > Si desea realizar ajustes de imagen, consulte Capítulo 5.2.2 **Ajustes del menú Imagen.**
 - > Si desea realizar ajustes de sonido, consulte Capítulo 5.2.3 **Ajustes del menú Sonido.**

5.2.2 Ajustes del menú Imagen

El menú imagen contiene los ajustes que afectan a la calidad de la imagen.

1. Pulse el botón **MENU** del control remoto.
 - > Aparece el menú principal en la pantalla.
2. Seleccione **Menú TV** y pulse el cursor derecho.
 - > Menú TV se desplaza a la izquierda.
3. Seleccione **Configuraciones TV** y pulse el cursor derecho.
 - > El menú Configuraciones TV se desplaza al panel izquierdo.
4. Seleccione **Imagen** y pulse el cursor derecho.
 - > El menú Imagen se desplaza al panel izquierdo.
5. Utilice el cursor arriba/abajo para seleccionar las opciones del menú Imagen.
6. Pulse el cursor derecho para acceder a la opción del menú Imagen seleccionada.
7. Utilice los botones de cursor para ajustar la configuración.
8. Pulse el cursor izquierdo para volver al menú Imagen.

Menú TV	
Configuraciones TV	Imagen
Asistente de ajustes	Contraste
Reinicie a estándar	Brillo
Imagen	Color
Sonido	Tono
	Realce
	Temperatura color
	Perfect Pixel HD
	Contraste dinámico
	Reducción del ruido
	Artífacto de reducc. MPEG
	Realce del color
	Active Control
	Senzor de luz
	Formato de pantalla
Info	

Contraste

Permite ajustar la intensidad de las partes brillantes de la imagen, sin afectar a las zonas oscuras.

Brillo

Permite ajustar la salida de luz de toda la imagen, que afecta principalmente a las zonas más oscuras de la imagen.

Color

Permite ajustar el nivel de saturación de los colores para adecuarlo a los gustos personales.

Tono

Este control permite seleccionar la mezcla de color (tonalidad) de la imagen.

Realce

Ajusta el realce de detalles en la imagen.

Temperatura del color

Aumenta o reduce los colores **Cálido** (rojo) y **Frío** (azul) para adaptarlos a los gustos personales.

- Seleccione **Frío** para dar un tono azulado a los blancos, **Normal** para dar un tono neutro a los blancos, **Cálido** para dar un tono rojo a los blancos.
- Seleccione **Personalizado** para efectuar ajustes personalizados.

1. Pulse el botón verde.
 - > Aparece la pantalla **Temperatura color personalizado**. Ésta le permite ajustar detalladamente el punto blanco (**WP**) y el nivel de negro (**BL**) de la imagen.
2. Utilice el cursor para seleccionar y ajustar las opciones de:
 - R-WP:** permite personalizar el temperatura del color mediante el ajuste del punto blanco rojo de la imagen.
 - G-WP:** permite personalizar el temperatura del color mediante el ajuste del punto blanco verde de la imagen.
 - B-WP:** permite personalizar el temperatura de color mediante el ajuste del punto blanco azul de la imagen.
 - R-BL:** permite personalizar el temperatura de color mediante el ajuste del nivel de negro rojo de la imagen.
 - G-BL:** permite personalizar el temperatura de color mediante el ajuste del nivel de negro verde de la imagen.
3. Utilice los botones de colores para restablecer los ajustes predefinidos.
4. Pulse el botón rojo o el cursor izquierdo para volver al menú Imagen.

Perfect Pixel HD

Perfect Pixel HD es el mejor ajuste, ya que procesa la imagen por completo para optimizar al máximo cada píxel, mejorando el contraste, la nitidez, la profundidad, la reproducción del color y el brillo del contenido procedentes de todas las fuentes, incluida la alta definición.

- Seleccione **Encendido** o **Apagado** para activar/deactivar Perfect Pixel HD.

Contraste dinámico

Resalta automáticamente el contraste en las zonas más oscuras y más claras de la imagen cuando cambia la imagen de la pantalla.

- Normalmente, seleccione **Medio**. Algunos usuarios pueden preferir seleccionar **Mínimo**, **Máximo** o **Apagado**.

Reducción del ruido

Reducción del ruido filtra y reduce automáticamente el ruido de imagen. Esto mejora la calidad de la imagen al recibir señales débiles.

- Seleccione **Apagado**, **Mínimo**, **Medio** o **Máximo** según el ruido de imagen.

Artífacto de reducción MPEG

La activación de la reducción MPEG suaviza las transiciones de contenido digital.

- Seleccione **Encendido** o **Apagado**.

Realce del color

Controla automáticamente el realce y suaviza los verdes y azules. Da vivacidad a los colores.

- Seleccione **Apagado**, **Mínimo**, **Medio** o **Máximo**.

Active Control

El televisor mide continuamente todas las señales y corrige las de entrada para proporcionar la mejor calidad de imagen posible.

- Seleccione **Encendido** o **Apagado** para activar/deactivar Active Control.

Sensor de luz

Si se activa el sensor de luz, se ajustan automáticamente las opciones de imagen para lograr la mejor visión posible según la iluminación de la sala.

- Seleccione **Encendido** o **Apagado**.

Formato de pantalla

Consulte Capítulo 3.1 **Formato de pantalla panorámica**.

5.2.3 Ajustes del menú Sonido

El menú sonido contiene los ajustes que afectan a la calidad del sonido.

1. Pulse el botón **MENU** del control remoto.
 - > Aparece el menú principal en la pantalla.
2. Seleccione **Menú TV** y pulse el cursor derecho.
 - > Menú TV se desplaza a la izquierda.
3. Seleccione **Configuraciones TV** y pulse el cursor derecho.
 - > El menú Configuraciones TV se desplaza al panel izquierdo.
4. Seleccione **Sonido** y pulse el cursor derecho.
 - > El menú Sonido se desplaza al panel izquierdo.
5. Utilice el cursor arriba/abajo para seleccionar las opciones del menú Sonido.
6. Pulse el cursor derecho para acceder a la opción del menú Sonido seleccionada.

ⓘ Dependiendo de la señal de entrada, es posible que no se pueda seleccionar una o más opciones de menú.

7. Utilice los botones de cursor para ajustar la configuración.
8. Pulse el cursor izquierdo para volver al menú Sonido.

Menú TV	
Configuraciones TV	Sonido
Asistente de ajustes	Ecuilizador
Reinicie a estándar	Volumen
Imagen	Balance
Sonido	Idioma audio
	Alternar audio
	Mono/Estéreo
	Modo sonido
	Volumen auricular
	Nivelador autom. de vol.
	Nivelador de volumen
	Surround automático
Info	

Ecuilizador

Le permite seleccionar una de las configuraciones predefinidas para el ecualizador: **Estándar**, **Voz**, **Multimedia** o **Música**.

Menú TV/Configuraciones TV	
Sonido	Ecuilizador
Ecuilizador	
Volumen	
Balance	
Idioma audio	
Alternar audio	
Mono/Estéreo	
.....	1.5kHz 5kHz
Info	

Use los botones de color para realizar una selección.

Use los botones de cursor para ajustar la respuesta de frecuencia del sonido conforme a su gusto personal.

Volumen

Permite ajustar el nivel de salida de sonido.

Balance

Con esta opción se ajusta la salida de los altavoces derecho e izquierdo, para obtener la mejor reproducción estereofónica teniendo en cuenta su posición de escucha.

Idioma audio

Permite seleccionar un idioma de audio de la lista de idiomas disponibles para el programa digital actual.

ⓘ Si hay más de una opción de idioma audio, seleccione una. Si desea cambiar permanentemente el idioma audio, utilice el menú Idioma del menú Instalación, consulte Capítulo 7.2 **Seleccione su idioma**.

Alternar audio (únicamente se puede seleccionar con señales de transmisión analógicas)
Le ofrece la oportunidad de cambiar entre los programas **Programa de Audio Principal** o **Secundario (SAP)** cuando está disponible.

Mono/Estéreo

Permite seleccionar, por canal de TV, sonido **Mono** o **Estéreo** cuando están disponibles retransmisiones en estéreo.

Modo sonido

Permite seleccionar los modos para reproducción de más sonido espacial o surround dependiente de las señales de transmisión o señales de entradas externas recibidas.

Volumen auricular

Permite controlar el nivel de sonido de los auriculares.

Nivelador automático del volumen

Se reducen automáticamente las diferencias de volumen entre canales y programas, ofreciendo un nivel general más constante. También reduce la dinámica del sonido.

Nivelador de volumen

Permite corregir cualquier diferencia de volumen permanente entre los canales de TV o las fuentes externas.

❗ Puede cambiar de canal con los botones numéricos o con el botón **CH - o +**.

Surround automático

Si está ajustado como Encendido, permite al TV cambiar automáticamente al mejor modo de sonido surround transmitido.

6 Ajustes del menú Opciones

El menú Opciones permite controlar los ajustes de funciones de TV especiales, opciones y equipos periféricos.

1. Pulse el botón **MENU** del control remoto.
 - > Aparece el menú principal.
2. Seleccione **Menú TV** y pulse el cursor derecho.
 - > Menú TV se desplaza a la izquierda.
3. Seleccione **Opciones** y pulse el cursor derecho.
 - > El menú Opciones se desplaza al panel izquierdo.

Menú TV	Opciones
Configuraciones TV	Subtítulos
Opciones	Servicio de subtítulos
Instalación	Servicio de subtítulos dig.
Actualización software	Opciones de subtítulos dig.
	Temporizador
Info	

4. Utilice el cursor arriba/abajo para seleccionar los ajustes del menú Opciones.
5. Pulse el cursor derecho para acceder a la opción del menú Opciones seleccionada.
6. Utilice el cursor para ajustar la configuración.
7. Pulse el cursor izquierdo para volver al menú Opciones.

6.1 Subtítulos

Esta opción permite ver en pantalla el texto CC o CS transmitido, según el servicio CC o CS seleccionado en el menú Servicio de subtítulos o Servicio de subtítulos digitales a continuación. Dicho texto puede verse permanentemente en pantalla (suponiendo que el servicio esté disponible en la transmisión) o sólo cuando se desactiva el sonido.

1. Pulse el cursor derecho después de seleccionar **Subtítulos**.
2. Seleccione **Encendido, Apagado** o **Pantalla sin sonido**.

6.2 Servicio de subtítulos

Esta opción permite seleccionar niveles de Servicio de subtítulos para las emisiones analógicas.

Subtítulos permite leer el contenido de voz de los programas de televisión en la pantalla del televisor. Esta función, diseñada para personas con problemas auditivos, utiliza 'cuadros de texto' en pantalla para mostrar diálogos y conversaciones mientras se emite el programa de TV. Los textos aparecen en pantalla durante las transmisiones subtítuladas.

1. Seleccione **Servicio de subtítulos**.
 2. Pulse el cursor derecho.
 3. Seleccione el Servicio de subtítulos que desee:
 - > **CC 1, 2, 3 o 4**
En la pantalla aparecen el diálogo (y las descripciones) de la acción del programa de TV subtítulado. Generalmente CC 1 es el más usado. CC 2 se puede usar para idiomas alternativos, si se transmiten.
 - > **T 1, 2, 3 o 4**
A menudo se usan para guías de canales, programaciones, información de tableros de avisos de programas con subtítulos, noticias, información del tiempo o informes de bolsa.
- Los canales de TV no utilizan necesariamente todos los Servicios de subtítulos durante la transmisión de programas subtítulados.

6.3 Servicio de Subtítulos digitales

Esta función permite configurar la visualización de subtítulos digitales.

- Seleccione uno de los canales con servicio digital que pone a disposición el proveedor de subtítulos. Existen 6 servicios estándar.
 - El **CS 1** está designado como servicio de subtítulos principal. Este servicio ofrece subtítulos literales, o casi literales, del principal idioma que se habla en el programa de sonido adjunto.
 - El **CS 2** está designado como servicio de subtítulos secundario. Este servicio ofrece subtítulos en un idioma secundario, que son traducciones de los subtítulos del servicio principal.
 - Los demás subcanales de servicio no están asignados previamente. El uso de los demás canales de servicio depende de la decisión del proveedor de subtítulos.

- ❗ - Este televisor proporciona visualización de subtítulos de televisión de acuerdo con la norma EIA-608 y las secciones 15.119 de las normas de la FCC.
- Los subtítulos no siempre carecen de errores ortográficos o gramaticales. No todos los programas ni anuncios comerciales de TV se elaboran para su emisión con información de subtítulos incluida. Consulte la lista de programas de TV de su zona para ver los canales de TV y horarios en los que se ofrecen subtítulos. Los programas con subtítulos se suelen identificar en las listas de TV con marcas de servicio como 'CC'.

6.4 Opciones de Subtítulos digitales

Esta función permite modificar el modo de visualización de los subtítulos digitales.

Menú TV	
Opciones	Opciones de subtítulos dig.
Subtítulos	Reiniciar a valores por def.
Servicio de subtítulos	Tamaño
Servicio de subtítulos dig.	Estilo
Opciones de subtítulos d.	Color del texto
Temporizador	Opacidad del texto
Bloqueo infantil	Color de fondo
Determin./Cambiar código	Opacidad de fondo
Programador	Tipo de borde
Demo	Color bordes
Info	

- Seleccione entre las opciones siguientes para cambiar las características visuales del subtítulo digital del televisor.

- Reiniciar a valores por defecto

Seleccione esta opción para recuperar los ajustes por defecto de los subtítulos digitales, establecidos por el proveedor.

- Pulse el cursor derecho y pulse el botón **OK** para confirmar.

- Tamaño

Con esta opción puede seleccionar el tamaño de la visualización de los subtítulos según sus preferencias.

- Seleccione **Por defecto** (Automático), **Pequeño**, **Estándar** o **Grande**.

- Estilo

Con esta opción puede seleccionar el estilo de tipo de letra de los subtítulos, de acuerdo con sus preferencias.

- Seleccione **Por defecto**, **Serif no proporcional**, **Serif**, **Sans serif no proporcional**, **Sans serif**, **Casual**, **En cursiva** o **Mayúsculas pequeñas**.

- Color del texto

Esta opción permite seleccionar el color del texto o la opacidad del recuadro de texto de los subtítulos según sus preferencias.

- Seleccione un color y una de las opciones de opacidad.

- Color de fondo

Esta opción permite seleccionar el color de fondo de los caracteres o una de las opciones de opacidad de fondo de los subtítulos en función de sus preferencias.

- Seleccione un color y una de las opciones de opacidad.

- Tipo de borde

Le permite seleccionar el tipo de borde para subtítulos de acuerdo a sus preferencias.

- Seleccione un tipo.

- Color bordes

Le permite seleccionar el color del bordes para subtítulos de acuerdo a sus preferencias.

- Seleccione un color.

6.5 Temporizador

Permite establecer un período de tiempo después del cual el televisor cambia automáticamente al modo "en espera".

1. Seleccione **Temporizador**.
2. Pulse el cursor derecho.
3. Seleccione un valor con el cursor arriba/abajo. La lista muestra valores desde **0** hasta **180 minutos**.
En todo caso, siempre podrá apagar el televisor antes del tiempo señalado o seleccionar otro ajuste de tiempo.

6.6 Bloqueo infantil

Con un código de 4 dígitos, puede bloquear canales de TV y fuentes externas para evitar que los niños vean determinados programas.

1. Seleccione **Bloqueo infantil**.

Menú TV	
Opciones	Bloqueo infantil
Subtítulos	Bloquear después
Servicio de subtítulos	Bloqueo de canales
Servicio de subtítulos dig.	Niveles bloqueo TV
Opciones de subtítulos d.	Películas prohibidas
Temporizador	
Bloqueo infantil	
Determin./Cambiar código	
Programador	
Demo	
Info	

2. Pulse el cursor derecho para acceder al menú Bloqueo infantil.
3. Introduzca el código de 4 dígitos.

❗ Debe reintroducir el código cada vez que acceda al menú Bloqueo infantil.

4. Seleccione una de las opciones de Bloqueo infantil y pulse el cursor derecho.

6.6.1 Bloquear después

❗ Bloquear después se puede seleccionar si la fecha y la hora son conocidas. Consulte Capítulo 7.6 - **Ajuste su reloj**.

Esta opción permite activar el bloqueo infantil a partir del momento seleccionado. Los canales bloqueados se pueden sintonizar, pero carentes de imagen y sonido.

Menú TV / Opciones	
Bloqueo infantil	Bloquear después
Bloquear después	Temporizador
Bloqueo de canales	Tiempo
Niveles bloqueo TV	
Películas prohibidas	
Clasificación regional	
Info	

1. Pulse el cursor derecho y seleccione **Temporizador encendido o Apagado**.
 - > Cuando está en **Encendido** esta función permite ajustar el reloj.
2. Seleccione **Tiempo** y pulse el cursor derecho.
 - > Esta permite ajustar la hora para activar el bloqueo.
3. Seleccione **AM** o **PM** para elegir el período correcto del día.
4. Introduzca la hora con los botones numéricos o de cursor.

6.6.2 Bloqueo de canales

Esta permite bloquear completamente un canal de TV o equipo externo determinado.

- Seleccione los canales o subcanales que desee bloquear.

6.6.3 Niveles bloqueo TV

Su televisor está equipado con un V-chip. Permite controlar el acceso a programas individuales basado en la clasificación de película y TV. Los ajustes se aplican a todas las entradas AV, excepto HDMI. La emisora o el proveedor del programa envía la información sobre el contenido de los programas.

1. Seleccione **Niveles bloqueo TV** con el cursor abajo.

Menú TV / Opciones	
Bloqueo infantil	Niveles bloqueo TV
Bloquear después	Todo
Bloqueo de canales	No
Niveles bloqueo TV	TV-Y
Películas prohibidas	TV-Y7
Clasificación regional	TV-G
	TV-PG
	TV-14
	TV-MA
Info	

- > Aparece una lista con las clasificaciones de TV basadas en la edad del público y la correspondiente lista de clasificaciones basadas en el contenido.
2. Pulse el cursor derecho para acceder a la lista.
 3. Seleccione una clasificación de TV basada en la edad con el cursor arriba/abajo y acceda a la lista de clasificaciones basadas en contenido, si la hay, con el cursor derecho para seleccionar una clasificación.
 4. Pulse **OK** para activar/desactivar la clasificación seleccionada.
 5. Si lo desea, seleccione otra clasificación basada en contenido y oprima **OK** nuevamente.

Basado en edad clasificación	Basado en contenido clasificación
Todo	No
No	No
TV-Y	No
TV-Y7	(FV) Fantasía Violencia
TV-G	No
TV-PG	(D) Diálogo (L) Idioma (S) Sexo (V) Violencia
TV-14	(D) Diálogo (L) Idioma (S) Sexo (V) Violencia
TV-MA	(L) Idioma (S) Sexo (V) Violencia

Cuando se ha seleccionado **Todo** se bloquean todos los elementos de las listas basadas en edad y en contenido.

Si mientras está seleccionado **Todo** se anula la selección de algún elemento basado en edad o contenido, se anula automáticamente la selección de Todo.

Sin clasificación es la selección de los elementos que no tienen información de clasificación o están clasificados como Ninguna. Los dos tipos de elementos se bloquean.

Si se selecciona un elemento de la lista basada en edad, también se bloquean todos los elementos que dependan de éste o que pertenezcan al mismo grupo. Si se selecciona una clasificación basada en contenido, también se seleccionan todas las clasificaciones idénticas basadas en contenido que estén debajo del límite de edad.

❗ Puede bloquear/desbloquear cualquier número de clasificaciones en la lista sin volver a introducir el código.

Cada elemento de clasificación presenta un cuadro gráfico delante que indica si los programas que tienen esa clasificación están actualmente bloqueados o no.

Niveles TV

TV-Y apto para niños de todas las edades con temas y elementos adecuados para niños de 2 a 6 años de edad.

TV-Y7 programas aptos para niños de 7 años en adelante.

TV-Y7-FV programas que contienen Fantasía violencia más intensa que otros programas de la categoría TV-Y7.

TV-G programas que contienen elementos que algunos padres pueden considerar inadecuados para niños pequeños y que pueden necesitar guía paterna. El programa puede contener violencia, diálogos y/o escenas sexuales moderados y algún grado de lenguaje fuerte.

TV-PG programas que contienen elementos que algunos padres pueden considerar inadecuados para niños pequeños y que pueden necesitar guía paterna. El programa puede contener violencia, diálogos y/o escenas sexuales moderados y algún grado de lenguaje fuerte

TV-14 programas que contienen elementos que pueden ser inadecuados para menores de 14 años de edad. Entre estos programas se cuentan uno o más de los siguientes: gran carga de violencia, escenas sexuales intensas, diálogos sugerentes y lenguaje agresivo..

TV-MA programas destinados a adultos que pueden no ser indicados para menores de 17 años. Son programas que pueden

6.6.4 Películas prohibidas

Esta función permite controlar el acceso a determinadas películas en función de su clasificación determinada por la MPAA (Asociación Cinematográfica de Estados Unidos).

1. Seleccione **Películas prohibidas** con el cursor abajo. Aparece una lista con todas las clasificaciones de contenido válidas de la MPAA.

Menú TV / Opciones	
Bloqueo infantil	Películas prohibidas
Bloquear después	Todo
Bloqueo de canales	NR
Niveles bloqueo TV	G
Películas prohibidas	PG
Clasificación regional	PG-13
	R
	NC-17
	X
Info	

2. Pulse el cursor derecho para acceder a la lista.
3. Seleccione una clasificación de película con el cursor arriba/abajo.
4. Pulse **OK** para activar/desactivar la clasificación seleccionada.

Cada elemento de clasificación presenta un cuadro gráfico delante que indica si los programas que tienen esa clasificación están actualmente bloqueados o no.

Cuando se ha seleccionado **Todo** se seleccionan todos los elementos de la lista de clasificación de películas. (Se bloquean todas las películas.) Si mientras está seleccionado **Todo** se anula la selección de algún elemento, entonces la selección de **Todo** se anula automáticamente. Si se ha seleccionado cualquier otro elemento, también se seleccionan todas las clasificaciones debajo de éste y, por lo tanto, se bloquean todas las películas con esas clasificaciones.

Clasificación de películas

NR sin clasificación
G películas con contenido moderado, aptas para todas las edades
PG películas para las que se recomienda guía paterna. Pueden contener algunas escenas atrevidas o violentas, o quizá lenguaje obsceno
PG-13 películas para las que se recomienda guía paterna para menores de 13 años
R con reservas. Películas que suelen contener sexo ofensivo o lenguaje obsceno y pueden ser inadecuadas para menores de 17 años. Se necesita guía o autorización paterna.
NC-17 películas prohibidas para menores de 17 años, aunque cuenten con autorización paterna. Sexo más ofensivo, violencia o lenguaje obsceno.
X las películas que en general se tratan de sexo, violencia y/o lenguaje abusivo. También se clasifican como pornografía.

6.6.5 Clasificación regional (si está presente)

Esto permite controlar el acceso a programas individuales basado en clasificaciones regionales transmitidas.

1. Seleccione **Clasificación regional** con el cursor abajo.
 - > Aparece una lista con todas las clasificaciones regionales válidas.
2. Pulse el cursor derecho para acceder a la lista.

Menú TV / Opciones	
Bloqueo infantil	Clasificación regional
Bloquear después	
Bloqueo de canales	Introduzca su código
Niveles bloqueo TV	actual.
Películas prohibidas	
Clasificación regional	
Info	

3. Seleccione una clasificación de región con el cursor arriba/abajo.
4. Pulse el botón **OK** para activar la clasificación seleccionada.
5. Si lo desea, seleccione otra clasificación de región y pulse **OK** nuevamente.
6. Pulse el cursor izquierdo para volver al menú **Bloqueo infantil**.

6.7 Ajustar/Cambiar código

Esta función permite ajustar o cambiar el código de acceso personal de 4 dígitos que se usa en las diversas funciones de bloqueo del televisor.

1. Seleccione **Ajustar** o **Cambiar código** con el cursor abajo.

Menú TV	
Opciones	Ajustar/Cambiar código
Subtítulos	
Servicio de subtítulos	
Servicio de subtítulos dig.	Introduzca su código
Opciones de subtítulos...	actual.
Temporizador	□□□□
Bloqueo infantil	
Ajustar/Cambiar código	
Programador	
Demo	
Info	

- > Si aún no existe código, la opción de menú aparece en **Ajustar código**. Siga las instrucciones en pantalla.
 - > Si ha introducido un código anteriormente, la opción del menú aparece en **Cambiar código**. Siga las instrucciones en pantalla.
2. Introduzca su código con los botones numerales. Todas las combinaciones de números de 0000 a 9999 son válidas.
 3. El menú de Opciones vuelve a aparecer con un mensaje confirmando la creación de un código.

! Importante: ¡Si ha olvidado su código!

1. Seleccione **Cambiar código** en el menú Opciones y pulse el cursor derecho.
2. Pulse el cursor derecho para introducir el código de cancelación 0-7-1-1.
3. Vuelva a pulsar el cursor e introduzca un nuevo código personal de 4 dígitos. Se borra el código anterior y se almacena el nuevo.

6.8 Programador

Desde el modo en espera, la TV cambiará automáticamente al número de canal elegido a la hora especificada.

1. Seleccione **Programador**.
2. Pulse el cursor derecho para acceder al menú Programador.
3. Seleccione **Temporizador** y pulse el cursor derecho.
4. Seleccione **Encendido**.
5. Seleccione **Canal** y, a continuación, el canal de TV al que desee cambiar a una hora y día seleccionados.
6. Seleccione **Día** y, a continuación, un día de la semana o seleccione **Diario**.
7. Seleccione **Hora** e introduzca la hora con los botones numéricos o con el cursor arriba/abajo.
8. Pulse el botón **OK** para activar.
9. Pulse el cursor izquierdo para volver al menú Opciones o pulse el botón **MENU** para desactivar el menú.

⚠ De ahora, su TV cambiará automáticamente al canal seleccionado, en el día seleccionado, en el tiempo seleccionado, hasta el programador es apagada otra vez.

⚠ Sólo se puede establecer un único ajuste de Programador.

6.9 Demo

Permite hacerse una idea de las opciones que ofrece el televisor.

1. Seleccione **Demo**.

Menú TV	
Opciones	Demo
.....	Perfect Pixel HD
Determin./Cambiar código	Asistente de ajustes
Programador	Active Control
Demo	
Info	

2. Pulse el cursor derecho.
3. Seleccione la demostración que prefiera.
4. Pulse el botón **OK** para iniciar la demostración.
> La demostración seleccionada se ejecutará sólo una vez.
5. Pulse el botón rojo para salir de la demostración y volver al modo Demo.
6. Pulse el botón rojo para salir del menú Demo.

7 Búsqueda y memorización de canales de TV

⚠ Este capítulo sólo es necesario si desea cambiar los ajustes de instalación.

7.1 Menú Instalación

Este menú ajustará la configuración relacionada con la instalación de los canales de TV.

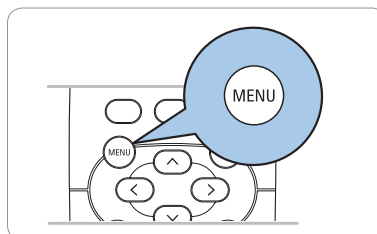

1. Pulse el botón **MENU** del control remoto.
> Aparece el menú principal en la pantalla.

Televisión	Menú TV
	Lista de canales
	Guía de programa
Multimedia	Dispositivo USB 1

2. Seleccione **Menú TV** y pulse el cursor derecho.
> Menú TV se desplaza a la izquierda.
3. Seleccione **Instalación** y pulse el cursor derecho.
> El menú Instalación se desplaza al panel izquierdo.

Menú TV	Instalación
Configuraciones TV	Idioma
Opciones	Instalación de canales
Instalación	Preferencias
Actualización software	Conexiones

Info	

4. Utilice el cursor arriba/abajo para seleccionar las opciones del menú Instalación.
5. Pulse el cursor derecho para acceder a la opción del menú Instalación seleccionada.
6. Utilice los botones de cursor para realizar una selección.
7. Pulse el botón **OK** para activar o confirmar.
8. Pulse el cursor izquierdo para volver al menú Instalación o pulse el botón **MENU** para desactivar el menú.-

7.2 Seleccione su idioma

Este menú permite seleccionar el idioma del menú de una lista de idiomas disponibles.

Menú TV	
Instalación	Idioma
Idioma	español
Instalación canales	Français
Preferencias	Español
.....	Português
Info	

7.3 Memorización de canales de TV

Después de ajustar el idioma correctamente, ahora puede buscar y memorizar los canales de TV.

1. Seleccione **Instalación de canales** y pulse el cursor derecho.
2. Seleccione **Sintonización automática**.

Menú TV / Instalación	
Instalación de canales	Sintonización automática
Sintonización automática	
Actualización de instalac.	Iniciar ahora
Instalación de canales de..	
Modo de instalación	
Editar canales	
Info	

3. Pulse el cursor derecho.
4. Pulse el botón **OK**.
5. Seleccione **Cable** o **Antena** en el modo Instalación.

Menú TV / Instalación	
Modo de instalación	
Antena	Seleccione su modo de
Cable	instalación
● Anterior ● Siguiente ● ●	

- > Si selecciona **Antena** el televisor detectará las señales de antena y buscará los canales de televisión de antena (NTSC y ATSC) disponibles en su zona.
- > Si selecciona **Cable** el televisor detectará las señales suministradas por la compañía de cable y buscará los canales de televisión por cable (NTSC, ATSC, Modulación QAM) disponibles en su zona.

❗ Cerciórese de haber completado el registro con el proveedor de TV por cable y la conexión de los equipos.

6. Pulse el botón verde correspondiente del control remoto para **'Siguiente'**.

❗ Para realizar la sintonización automática es necesario que todos los canales estén desbloqueados. Si se le solicita, introduzca su código para desbloquear todos los canales. Consulte Capítulo **6 Ajustes del menú Opciones**.

7. Pulse el botón verde correspondiente del control remoto para **"Iniciar"** para iniciar la Sintonización automática.
 - > Desaparece la pantalla de menús y se muestra el avance de la sintonización automática. La barra de avance indica el número de canales de TV analógicos y digitales hallados.
 - > Cuando finaliza la sintonización automática, aparece un mensaje que lo confirma y el televisor cambia al primer canal de TV instalado.
8. Pulse el botón rojo para salir.

❗ **No olvidar !**

- Si se interrumpe el proceso, la información de canal actualizada se conserva junto con la información de canal antigua que aún no se actualizó.
- La sintonización automática en segundo plano sólo se produce cuando el televisor está encendido.
- La información de canal ATSC sólo se actualiza respecto al canal ATSC sintonizado actualmente.
- Después de buscar los canales de antena disponibles así como los de cable, quedan almacenados en la memoria.

Sintonización de canales

❗ Después de haber realizado la instalación de los canales de TV, siempre haga una selección en el menú Instalación, Modo instalación, entre antena o cable ya sea que desee ver canales de TV de antena o canales de TV por cable.

⚠ Si utiliza un divisor de señales no olvide colocar el interruptor en la posición correspondiente.

Canales disponibles:

- Cable (analógico NTSC o digital QAM): máx. desde 1 hasta 135
- Terrestre (analógico NTSC o digital ATSC): máx. desde 2 hasta 69

Si el canal sintonizado aún no se encuentra en el mapa de canales maestro, el televisor intenta sintonizarlo y se añade al mapa. Si no se capta el canal, aparece un mensaje indicando que el canal no está disponible.

Si se sintoniza un subcanal digital ATSC de sólo sonido, aparece un mensaje en pantalla indicando **Audio solamente**.

❗ Selecciones de subcanal

Las nuevas normas que se utilizan en la emisión digital permiten recibir varios canales de programas bajo un solo número principal de canal que se puede seleccionar pulsando el número de entrada del canal de acceso directo del control remoto digital.

❗ Retardo de selección de canales digitales

Debido a la complejidad de la programación digital de subcanales, el tiempo que lleva seleccionar y ver un canal digital puede tardar un poco más de lo habitual (en comparación con los programas de canales analógicos). Las emisiones de canales digitales contienen información de programas y de datos de sistema que deben procesarse antes de que aparezca en pantalla el canal seleccionado.

7.3.1 Actualización de instalación

Esto le permite sintonizar y actualizar automáticamente todos los canales disponibles, sin alterar el orden de los existentes.

Menú TV / Instalación	
Instalación de canales	Actualización de instal.
Sintonización automático	
Actualización de instalac.	Iniciar
Instalación de canales de..	
Modo de instalación	
Editar canales	
Info	

- ❗ - Los nuevos canales encontrados no se añadirán a ninguna lista de favoritos.
- No se cambiará la numeración de los canales ya instalados.

7.3.2 Instalación de canales de recepción débil

Permite afinar manualmente la sintonía de canales ATSC de recepción débil, con el fin de ajustar la antena y, de ese modo, la calidad de señal del canal. Esto sólo está disponible para los canales de TV instalados mediante conexión de antena.

1. Seleccione un canal de la lista desplegada de canales de TV (en el modo de antena).
2. La fuerza de la señal se muestra y actualiza continuamente, a medida que se hace girar la antena.

7.3.3 Modo de instalación

Le permite seleccionar canales de TV ya almacenados, terrestres o de cable. Seleccione Antena o Cable si éstas señales aparecen.

7.3.4 Editar canales

Esta opción permite cambiar el nombre y el orden de los canales memorizados, así como desinstalarlos o volverlos a instalar.

- Pulse los botones de color correspondientes y siga las instrucciones que aparecen en pantalla.

Menú TV / Instalación	
Instalación de canales	Editar canales
Sintonización automático	0
Actualización de instalac.	1
Instalación de canales de..	2
Modo de instalación	3
Editar canales	4

Info	

7.3.4.1 Renombrar

Permite cambiar el nombre almacenado en la memoria o asignar un nombre a un canal de TV cuyo nombre no se haya introducido todavía.

1. Seleccione el canal cuyo nombre quiera cambiar.
2. Pulse el botón rojo del control remoto.
3. Seleccione los caracteres con el cursor arriba/abajo. Seleccione la posición siguiente con el cursor derecho.
4. Cuando haya terminado, pulse el botón verde o el botón **OK**.

- ❗ - Pulse el botón amarillo para borrar todos los caracteres. El cursor se vuelve a colocar al principio.
- Pulse el botón azul para borrar el carácter sobre el que está situado el cursor. Introduzca un nuevo carácter con el cursor arriba/abajo.
- Puede asignar un nombre a los números de canal 0 a 999.
- El de espacio, los números y otros caracteres especiales se encuentran entre la Z y la A.

5. Seleccione otro número de canal y repita los pasos del 2 al 5.

7.3.4.2 Desinstalar - Reinstalar

Permite desinstalar un canal o fuente externa memorizados y que no pueda volver a sintonizarse. También permite reinstalar un canal desinstalado previamente.

1. Seleccione el canal que quiera desinstalar.
2. Pulse el botón verde para desinstalar el canal seleccionado.
 - > El canal desinstalado se muestra en la lista con un icono de canal desinstalado delante.
3. Vuelva a pulsar el botón verde para reinstalar el canal desinstalado.

- ❗ Durante una actualización de instalación, los canales desinstalados no se reinstalan.

7.4 Ajuste de preferencias

Este menú contiene opciones que permiten definir o ajustar diversas funciones especiales del televisor y a las que sólo accederá ocasionalmente.

Menú TV	
Instalación	Preferencias
Idioma	Ubicación
Instalación de canales	Barra de volumen
Preferencias	Enseñar alarmas de em..
Conexiones	Tabla de cuotas descarg..
Reloj	
Borrar ajustes AV	
Info	

7.4.1 Selección de ubicación

Puede seleccionar la ubicación de su televisor.

Si selecciona **Tienda** se establecerá un ajuste fijo de imagen y sonido.

La opción **Casa** proporcionará flexibilidad para cambiar cualquier ajuste predefinido de imagen y sonido.

7.4.2 Seleccione la barra de volumen

Puede seleccionar que se muestren la barra de volumen.

1. Seleccione **Barra de volumen**.
2. Pulse el cursor derecho para seleccionar **Encendido** o **Apagado**. Seleccione **Encendido** para activar temporalmente la visualización de la barra de volumen.

7.4.3 Enseñar alarmas de emergencia

Permite seleccionar el nivel de prioridad de alarma de la información difundida por el operador de cable. La norma SCTE18 define un método de señal de alarma de emergencia que pueden utilizar los sistemas de TV por cable para enviar señales de emergencia a dispositivos digitales, tales como receptores digitales y televisores o VCR digitales.

El esquema de señales de alarma de emergencia que define la norma permite al operador de cable difundir información de alarma referente a emergencias y advertencias en grandes regiones o en zonas locales, de manera económica y eficaz, al tiempo que se reduce la interrupción de la programación. Los mensajes de alarma de emergencia pueden tener una de las dos prioridades siguientes: Baja, Media, Alta o Máxima. Siempre se presentan los mensajes de alarma de emergencia de prioridad Alta o Máxima. Las alarmas de prioridad Baja o Media podrán presentarse o no, dependiendo de la configuración seleccionada.

- ⚠ Si el reloj del televisor no se ha ajustado (Consulte Capítulo **7.6 Ajuste su reloj**), se ignorarán las alarmas de emergencia.

El mensaje de alarma de emergencia contiene la siguiente información:

- El texto de la alarma de emergencia
- La hora y fecha de inicio
- La hora y fecha de finalización.

1. Seleccione **Enseñar alarmas de emergencia** en el menú Preferencias.
2. Pulse el cursor derecho y seleccione una de las opciones de alarmas de emergencia:
 - **Siempre**, si desea que los mensajes de alarma de emergencia aparezcan en pantalla cuando estén disponibles;
 - **Suprimir baja prioridad**, si no desea recibir los mensajes de prioridad baja;
 - **Suprimir prioridad media/baja**, si sólo desea recibir los mensajes de prioridad alta.

- ❗ - No es posible recibir alarmas de emergencia:
 - mientras se navega por los contenidos;
 - con fuentes de video analógicas.
- Siempre cuenta con la posibilidad de borrar el mensaje de la pantalla.
- La pantalla de mensaje se superpone a cualquier opción de menú u otro mensaje en pantalla.

7.4.4 Tabla de cuotas descargada

Le permite añadir opciones de bloqueo de las cuotas regionales.

Menú TV / Instalación	
Preferencias	Tabla de cuotas descarg.
Ubicación	Encendido
Barra de volumen	Apagado
Enseñar alarmas emerg..	
Tabla de cuotas descarg..	
Info	

⚠ Antes de activar esta opción, asegúrese de que las cuotas regionales están transmitidas.

7.5 Selección de conexiones

Le permite identificar el tipo de equipo periférico que usted tiene conectado a cada salida o entrada.

1. Seleccione **Conexiones**.

Menú TV	
Instalación	Conexiones
Idioma	AV1
Instalación de canales	AV2
Preferencias	AV3
Conexiones	HDMI 1
Reloj	HDMI 2
Borrar ajustes AV	HDMI 3
	Lado
	AUDIO IN L/R
	DIGITAL AUDIO IN
Info	

2. Pulse el cursor derecho para acceder a la lista de tipos de entradas externas.
3. Seleccione la entrada adecuada con el cursor arriba/abajo.
 - > Cuando selecciona **AV1, AV2, AV3, HDMI 1, HDMI 2, HDMI 3, Lado, AUDIO IN L/R** o **DIGITAL AUDIO IN** aparece una lista para identificar el tipo de equipo periférico que se encuentra conectado a esta entrada.
4. Pulse el cursor derecho nuevamente para acceder a la lista de tipos de periféricos conectados a la entrada seleccionada.
5. Seleccione el dispositivo periférico con el cursor arriba/abajo.

Digital Audio In

Si un dispositivo periférico tiene una salida de audio digital, puede conectarla a un único cable a la toma de entrada de **DIGITAL AUDIO IN** del televisor.

En el menú Conexiones, asigne la entrada **DIGITAL AUDIO IN** a la entrada externa correspondiente a la que el dispositivo periférico está conectado. Además de aceptar la entrada de audio digital, el televisor puede emitir audio Dolby Digital codificado a través del conector **DIGITAL AUDIO OUT** a un amplificador o receptor externo.

Si el amplificador o receptor cuenta con un conector correspondiente para entrada de audio digital, puede conectarlo mediante un solo cable a la salida **DIGITAL AUDIO OUT** del televisor.

Consulte Capítulo **10.2 Realizar conexiones de vídeo y audio**, Amplificador para Home theater.

7.6 Ajuste su reloj

Le permite definir el día y la hora.

❗ Es necesario ajustar el reloj para activar adecuadamente las opciones de bloqueo después (Consulte Capítulo **6 Ajustes del menú Opciones**).

Menú TV	
Instalación	Reloj
Idioma	Modo reloj automático
Instalación de canales	Canal reloj automático
Preferencias	Tiempo
Conexiones	Día
Reloj	Huso horario
Borrar ajustes AV	Horario de verano
Info	

7.6.1 Modo reloj automático

1. Seleccione **Reloj** en el menú Instalación.
2. Pulse el cursor derecho para seleccionar el **Modo reloj automático**.
3. Pulse el cursor derecho para indicar al televisor que obtenga la hora de manera automática o manual.

❗ La mayoría de los canales de TV no transmiten información horaria. Algunos pocos canales de cable lo hacen, pero no son de los más importantes. Los canales de antena no transmiten información horaria. En tales casos, la captación de hora requiere mucho tiempo o directamente no existe reloj.

7.6.2 Canal reloj automático (sólo está disponible cuando el Modo reloj automático está ajustado en Manual)

Con los botones del cursor, elija el número de canal en el que el televisor puede obtener la hora. Normalmente, la hora se puede hallar en PBS (Sistema Público de Difusión) y en otros canales.

7.6.3 Hora - Día (sólo está disponible cuando el Modo reloj automático está ajustado en Manual)

Con los botones de cursor, elija e introduzca la hora exacta y el día. Si ha elegido **Modo reloj automático Manual** y no se ha realizado la búsqueda del reloj, el sistema mantendrá la hora y la fecha que se introdujeron.

7.6.4 Huso horario (sólo está disponible cuando el Modo reloj automático está ajustado en Manual)

Esta función permite seleccionar el huso horario local. La información horaria transmitida sincroniza el reloj con la hora local.

1. Seleccione **Huso horario** con el cursor abajo.
2. Pulse el cursor derecho para seleccionar el huso horario local.

7.6.5 Horario de verano (sólo está disponible cuando el Modo reloj automático está ajustado en Manual)

El horario de verano se configura de manera automática mediante señales transmitidas especialmente. Esta opción de menú permite desactivar el ajuste automático del horario de verano. Esto resulta útil si se reside en una zona en la que no se aplica el horario de verano, pero se reciben canales de otras zonas donde se transmiten las señales de dicho horario.

1. Seleccione **Horario de verano** con el cursor abajo.
2. Pulse el cursor derecho para seleccionar **Automático** de modo que el reloj se adapte de manera automática al horario de verano, basándose en la señales especiales emitidas.
3. Seleccione **Apagado** para desactivar la corrección automática del reloj basada en señales transmitidas especialmente.

❗ Los cambios en los ajustes de reloj sólo se activan después la desconexión y la conexión del televisor.

7.7 Borrar ajustes AV

Esto permite reajustar la mayoría de los ajustes a su estado predefinido en fábrica.

1. Seleccione **Borrar ajustes AV** con el cursor abajo.

Menú TV	
Instalación	Borrar ajustes AV
Idioma	
Instalación de canales	Reiniciar
Preferencias	
Conexiones	
Reloj	
Borrar ajustes AV	
Info	

2. Pulse el cursor derecho.
3. Pulse el botón **OK** para borrar ajustes y recuperar sus valores por defecto.-

8 Creación de la lista de favoritos

Permite crear hasta cuatro listas de canales favoritos con sus canales de TV. Por ejemplo, cada miembro de su familia puede crear su propia lista de favoritos.

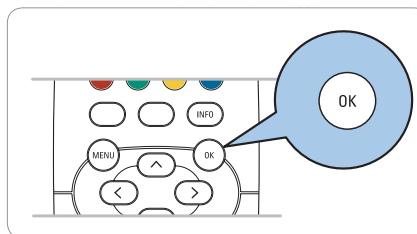

❗ Al pulsar el botón **OK** por primera vez después del proceso de instalación, se mostrará la lista completa de canales. En otras situaciones, se mostrará la lista de canales seleccionada por última vez.

Todos los canales	
AV1	
AV2	
HDMI	
1 Canal analógico 1	
2 Canal digital 1	
3 Canal digital 2	
4	
● Selec. lista	●
Info	

8.1 Selección de un canal de la lista de favoritos mostrada

1. Pulse el botón **OK**.
 - > Aparece la lista de canales seleccionada por última vez.
2. Utilice los botones de cursor para seleccionar un canal.
3. Pulse el botón **OK** para mostrar el canal seleccionado.

8.2 Para seleccionar otra lista de canales favoritos

1. Pulse el botón **OK**.
 - > Aparece la lista de canales seleccionada por última vez.

Todos los canales	
AV1	
AV2	
Todos	
Favorito 1	
Favorito 2	
Favorito 3	
Favorito 4	
Selec. lista	
Info	

2. Presione el botón rojo para traer la lista de posibles canales favoritos.
3. Utilice el cursor arriba/abajo para seleccionar una lista.
4. Pulse el botón **OK**.
5. Vuelva a pulsar el botón **OK** para salir.

8.3 Para crear una lista de favoritos o modificar la lista

1. Pulse el botón **OK**.
 - > Aparece la lista de canales seleccionada por última vez.
2. Pulse el botón de color rojo.
 - > Una lista con todos los posibles canales favoritos aparecerá.
3. Utilice el cursor arriba/abajo para seleccionar la lista de canales favoritos (1 a 4).
4. Pulse el botón **OK**.
5. Pulse el botón verde para acceder al modo de edición.
 - > La lista de Favoritos seleccionados creará una lista de canales completos.

Favorito 1	
Lado	Ninguno
1
15
18
25
.....

● Selec. lista ● Editar lista

Info

6. Pulse el cursor arriba/abajo para seleccionar un canal de TV.
 7. Pulse el botón **OK** para marcar o desmarcar el canal resaltado y añadirlo o quitarlo de la lista de favoritos seleccionada.
 8. Pulse el botón verde nuevamente para salir del modo de edición.
 - > La lista de canales favoritos modificada aparecerá.
 - < Pulse el botón **FAV** nuevamente para salir.
 - > Con el botón **-CH+** usted tendrá la posibilidad de navegar a través de los canales de la lista seleccionada.
 9. Presione el botón rojo para eliminar la lista de canales.
- ❗ Con los botones numéricos puede seleccionar canales que no estén marcados como favoritos.

9 Navegador Multimedia

El Navegador Multimedia permite acceder a imágenes y/o películas o reproducir archivos de sonido almacenados en un dispositivo USB. La aplicación Navegador Multimedia se activa desde el menú principal.

1. Pulse el botón **MENU** del control remoto.



2. Seleccione **Multimedia** y pulse el cursor derecho.
3. Seleccione el dispositivo USB insertado en el conector USB en el lateral del televisor.
4. Pulse el cursor derecho para seleccionar un tipo de contenido.

- Se pueden reproducir los siguientes formatos de archivos: para imágenes: JPEG
para audio: MP3, LPCM
- Sólo se pueden utilizar dispositivos de memoria con formato FAT/DOS.
- Magnavox no se hace responsable si el dispositivo USB no es compatible.

9.1 Para visualizar el contenido del dispositivo USB

❗ Si el dispositivo USB no se adapta al conector USB situado en el lateral, use un cable de extensión de USB (máx. 2 m) para conectar el USB en el puerto USB. Consulte a su distribuidor para obtener más información.

9.1.1 Para introducir un dispositivo USB

❗ No se suministran dispositivos USB con este televisor.

Introduzca un dispositivo USB en el conector situado en el lado del televisor. Cuando se ha introducido un dispositivo USB, el menú del navegador Multimedia se abre de manera automática. Vea más adelante.

9.1.2 Para retirar el dispositivo USB

1. Pulse el botón **MENU** del control remoto para salir del menú.
2. Extraiga el dispositivo USB.

9.2 Menu Navegador multimedia

1. Inserte un dispositivo USB.
2. Seleccione el dispositivo USB en Multimedia con el cursor arriba/abajo.

USB	Imagen
Imagen	Afrika_2001
Música	Paris_2006
	My_car.jpg
	Jean.jpg
	Mary.jpg

- > Navegador multimedia permite explorar el contenido almacenado en el dispositivo USB insertado.
- > Aparece el navegador de 2 paneles, el izquierdo con los tipos de contenido (música, imágenes).
- > El panel derecho muestra el contenido disponible del tipo de contenido seleccionado.

Imagen	Afrika_2001
Afrika_2001	Kenya.jpg
Paris_2005	Congo.jpg
My_car.jpg	Victoria.jpg
Jean.jpg	Dakar.jpg
Mary.jpg	Cairo.jpg

3. Pulse el cursor derecho para acceder al contenido.
4. Pulse el cursor arriba/abajo para seleccionar un contenido.

Afrika_2001	Afrika_2001
Kenya.jpg	
Congo.jpg	
Victoria.jpg	
Dakar.jpg	
Cairo.jpg	

5. Pulse el cursor derecho para acceder al contenido.
6. Pulse el cursor arriba/abajo para seleccionar un archivo o directorio.

USB Afrika_2001 Kenya.jpg	
	Kenya.jpg

❗ Pulse el botón verde para mostrar todos los archivos de imagen del directorio actual como miniaturas cuando explore imágenes. Pulse otra vez el botón verde para mostrar los archivos de imagen en una lista.

7. Si selecciona un **archivo, directorio, álbum** o **lista** de reproducción, pulse el cursor derecho para acceder al contenido o pulse el botón **OK** para iniciar una secuencia de imágenes o la reproducción de los archivos presentes.
8. Pulse el cursor izquierdo para mantener la reproducción de música y cambiar al menú Multimedia.
9. Pulse uno de los botones de color del control remoto para ejecutar la función correspondiente, mencionada en la parte inferior de la pantalla.

❗ El botón azul puede, si fuera necesario, usarse para volver a hacer aparecer los botones de color.

❗ La reproducción continúa aunque se pase temporalmente a las pantallas del navegador. El sonido se detiene si se empieza a reproducir otra canción o si llega al final.

Podrán aparecer los siguientes iconos:



Botones de función de la parte inferior de la pantalla

Detalles

Para mostrar una descripción del archivo o directorio seleccionado;

Transiciones

Para seleccionar si desea aplicar una transición durante una secuencia de imágenes.

Tiemp. diaposit.

Para seleccionar la duración de una imagen en pantalla durante una secuencia de imágenes.

Girar

Para rotar una imagen.

Repetir uno/todos

Para repetir la reproducción de archivos de música.

Orden aleatorio

Para reproducir colecciones de música de manera aleatoria.

Zoom

Para seleccionar la ampliación de zoom (x1, x2, x4) con el cursor arriba/abajo. Además, se puede desplazar la ventana de zoom seleccionada por la pantalla con las botones del cursor.

❗ Para girar una imagen o para seleccionar una de las ampliaciones de zoom, primero detenga la secuencia de imágenes con el botón **OK** o el botón de color azul.

10 Para realizar y utilizar conexiones de vídeo y audio

1. Conecte el dispositivo de AV auxiliar. Consulte las páginas siguientes.
2. Vincule los dispositivos con las conexiones que aparecen en el menú Instalación. Consulte el Capítulo 7.5 **Seleccionar las conexiones**.

Menú TV	
Instalación	Conexiones
Idioma	AV1
Instalación de canales	AV2
Preferencias	AV3
Conexiones	HDMI 1
Reloj	HDMI 2
Borrar ajustes AV	HDMI 3
	Lado
	AUDIO IN L/R
	DIGITAL AUDIO IN
Info	

- ❗ En el caso de una conexión de audio digital, vincule también la entrada de audio digital (**DIGITAL AUDIO IN**) con la entrada correspondiente.
- En el caso de una conexión de audio analógico (para Component Video Output (YPbPr) para **AV3** o para **HDMI**), vincule también la entrada de audio analógico (**AUDIO IN L/R**) con la entrada correspondiente.
3. Para usar el dispositivo conectado:
 - Encienda el dispositivo conectado.
 - Pulse el botón **AV** del control remoto.

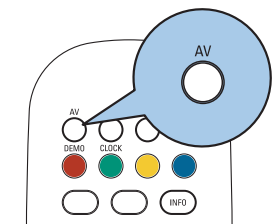

- Seleccione la fuente con el cursor hacia arriba o hacia abajo.
- Pulse el botón **OK**.

10.1 Descripción del panel lateral

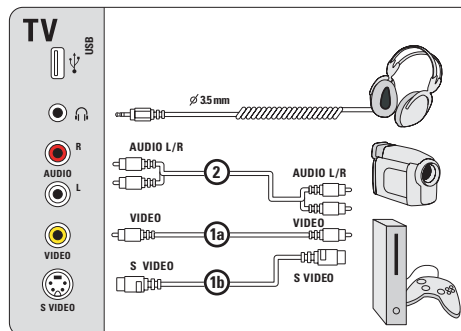

10.1.1 Videocámara, videgrabadora, juego, PC

No conecte los cables 1a y 1b al mismo tiempo. ¡Puede causar la distorsión de la imagen!

⚠ Precaución

Antes de conectar el aparato a una PC, configure la velocidad de actualización del monitor en 60Hz.

10.1.2 Auriculares

Seleccione **Volumen de auricular** en el menú Sonido para ajustar el volumen de auricular. Consulte Capítulo 5.2.3 **Ajustes del menú Sonido**.



















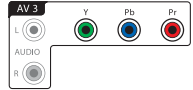

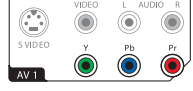
⚠ Pulse el botón **MUTE** del control remoto para desconectar los altavoces internos del televisor.

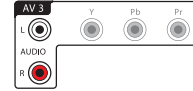
10.1.3 USB

Consulte Capítulo 9 **Navegador Multimedia**.

10.2 Para realizar conexiones de video y audio

⚠ Usar las entradas que están disponibles en su equipo que brindan el mejor video o producen el mejor sonido, como se indica abajo.

MEJOR ↑	BEST PERFORMANCE	CABLE CONECTOR	CONEXIÓN DE AUDIO REQUERIDA
	 HDMI™ HIGH DEFINITION MULTIMEDIA INTERFACE	HDMI (Interfaz Multimedia de Alta Definición) 	No
	 HDMI™ HIGH DEFINITION MULTIMEDIA INTERFACE	DVI a HDMI (Interfaz Multimedia de Alta Definición) 	 DIGITAL AUDIO IN
	 HDMI™ HIGH DEFINITION MULTIMEDIA INTERFACE	DVI a HDMI (Interfaz Multimedia de Alta Definición) 	 ANALOG AUDIO IN
	 AV 3 Y Pb Pr L AUDIO R	Video en componentes (480p, 720p, 480i, 1080i) - por audio digital (AV1, AV3) 	 DIGITAL AUDIO IN
	 VIDEO L AUDIO R S VIDEO Y Pb Pr AV 1	- por audio analógico (AV1, AV3) 	 AV 3 L AUDIO R AV 1 VIDEO L AUDIO R S VIDEO Y Pb Pr
	 S VIDEO	S VIDEO (AV1, Lado) 	 L AUDIO R AV1 R AUDIO L Lado
 VIDEO	VIDEO 	 L AUDIO R AV1 R AUDIO L Lado	
 75 Ω	RF/Coaxial 	No	

- ⚠ - Si hubiera una línea descolorida a la izquierda o a la derecha del aparato, ajuste la posición de la imagen en el centro de la pantalla con los cursores.
- Los cables con frecuencia están codificados por color con los conectores. Conectar rojo con rojo, blanco con blanco....
- La conexión de vídeo en componentes (YPbPr) es necesaria para ver fuentes de vídeo, por ej. transmisiones digitales desde receptores digitales, en 1080i, 1080p, 720p, 480i o 480p;
- Las etiquetas de los conectores de vídeo en componentes pueden ser diferentes, dependiendo del reproductor de DVD o del dispositivo conectado. Incluso las abreviaturas pueden cambiar, las letras B y R representan las señales de componentes azul y rojo, respectivamente, e Y indica la señal de luminancia. Consulte las instrucciones del reproductor de DVD o de los dispositivos para conocer más detalles sobre definiciones y conexiones;
- Este televisor se ha diseñado para aceptar estándares de señales de alta definición 480p, 720p, 1080p y 1080i tal como especifica la norma EIA770.3 de la EIA (Electronic Industries Alliance).

- Los dispositivos digitales de distintos fabricantes pueden tener estándares de salida diferentes, lo que puede ocasionar problemas para que el televisor muestre las imágenes correctamente.

⚠ DVI a HDMI

- Su TV está equipada con todo tipo de conectores excepto el conector DVI pero es posible que alguno de los periféricos estén provistos de este tipo. En este caso, deberá contar con un adaptador de DVI a HDMI o un cable de HDMI a DVI y cables de audio separados, que podrá obtener de su distribuidor local.
- Asegúrese de conectar en primer lugar la salida del conector DVI, luego conectarla a la entrada HDMI de su televisor.

10.3 Conecte un grabador (VCR / DVD-R)

⚠ No coloque el grabador demasiado cerca de la pantalla, ya que algunos de estos aparatos pueden ser sensibles a las señales del televisor.

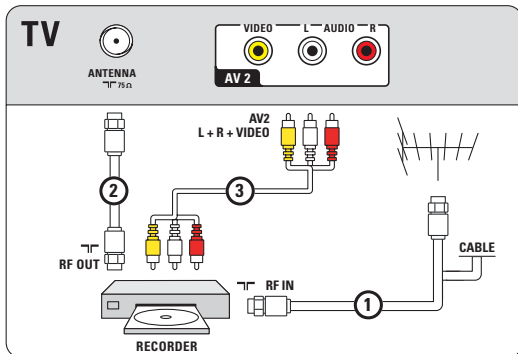

10.4 Conecte un grabador (VCR / DVD-R) y uno segundo dispositivo de A/V

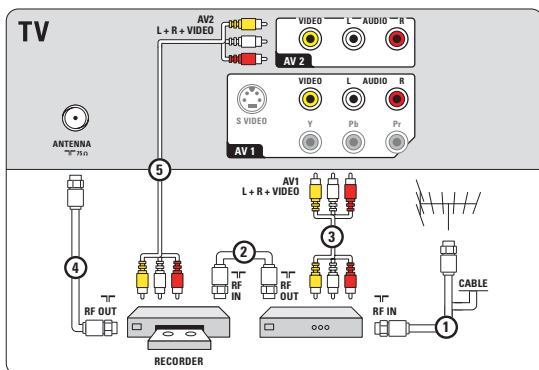

Si el grabador cuenta con toma de video S-VHS: Para una calidad superior de imagen, conecte un cable de S-video con la entrada de **S-VIDEO** y conecte los cables de audio con las tomas de entrada **AUDIO L y R** de **AV1**.

⚠ Al usar el conector **S-VIDEO** no conecte ningún dispositivo a la toma de **VIDEO AV1**.

Si el equipo es monofónico, sólo el altavoz izquierdo reproduce sonido. Utilice un adaptador de mono a estéreo (no suministrado) para reproducir el sonido a través de todos los altavoces internos.

10.5 Conecte un reproductor/grabador de DVD, Caja de cable, juego,... para el conector HDMI (High Definition Multimedia Interface)

ⓘ HDMI es el nuevo y principal estándar de la interconexión de vídeo y audio digitales.

Interrupciones de sonido e imagen ? Consulte Capítulo 11 Problemas.

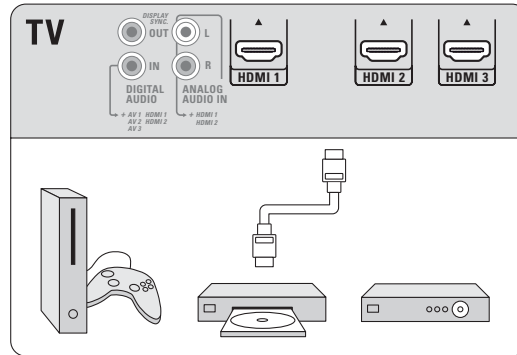

10.6 Conecte un reproductor/grabador de DVD, Caja de cable, juego,... para el conector DVI

10.6.1 Con DIGITAL AUDIO OUT

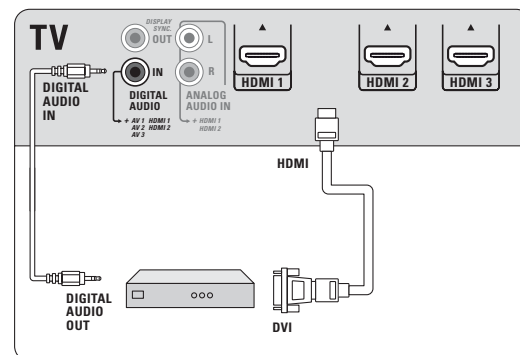

10.6.2 Con ANALOG AUDIO OUT

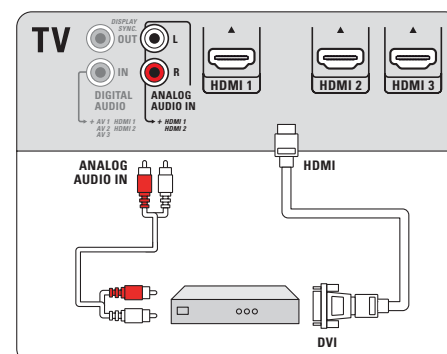

10.7 Conecte un reproductor de DVD para el conector S-VIDEO

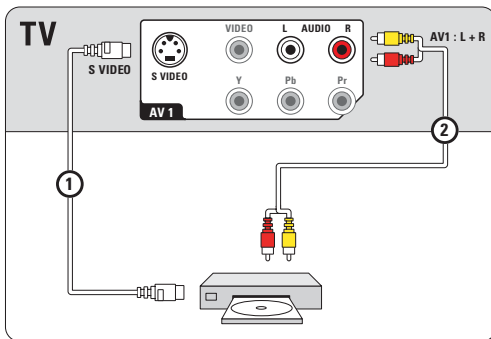

❗ Al usar el conector **S-VIDEO** no conecte ningún dispositivo a la toma de **VIDEO AV1**.

10.8 Conecte un grabador y caja de cable con salida de RF

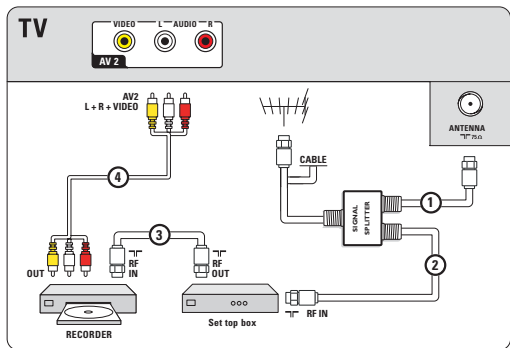

10.9 Conecte un receptor satelital o caja de cable con salidas A/V

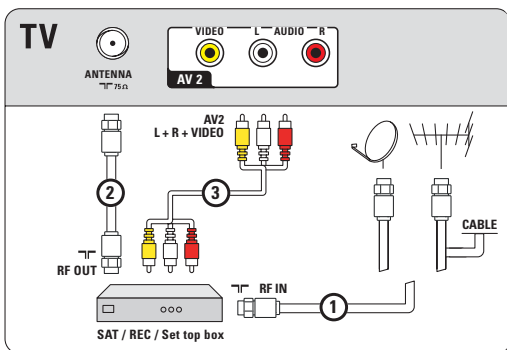

Si su receptor satelital o caja de cable tiene una toma de vídeo S-VHS: Para una calidad superior de imagen, conecte un cable de S-video con la entrada de **S-VIDEO** de **AV1** y conecte los cables de audio con las tomas de entrada **AUDIO L** y **R** de **AV1**.

❗ Al usar el conector **S-VIDEO** no conecte ningún dispositivo a la toma de **VIDEO AV1**.

Si el equipo es monofónico, sólo el altavoz izquierdo reproduce sonido. Utilice un adaptador de mono a estéreo (no suministrado) para reproducir el sonido a través de todos los altavoces internos.

10.10 Conecte un grabador y receptor satelital/caja de cable con salidas A/V

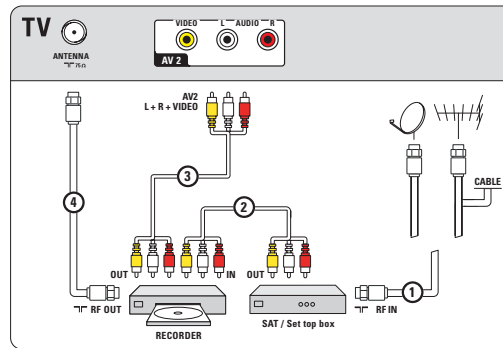

Si su equipo cuenta con toma de vídeo S-VHS: Para una calidad superior de imagen, conecte un cable de S-video con la entrada de **S-VIDEO** y conecte los cables de audio con las tomas de entrada **AUDIO L** y **R** de **AV1**.

❗ Al usar el conector **S-VIDEO** no conecte ningún dispositivo a la toma de **VIDEO AV1**.

Si el equipo es monofónico, sólo el altavoz izquierdo reproduce sonido. Utilice un adaptador de mono a estéreo (no suministrado) para reproducir el sonido a través de todos los altavoces internos.

10.11 Conecte dispositivos con conectores de salida de Video En Componentes (YPbPr)

Este televisor tiene capacidad para mostrar señales DTV 1080i, 1080p, 720p y 480p cuando se conecta a una caja de cable con sintonizador DTV. Seleccione la salida de la caja de cable a 1080i, 1080p, 720p o 480p. Debe haber una señal DTV disponible en su zona.

10.11.1 Con DIGITAL AUDIO

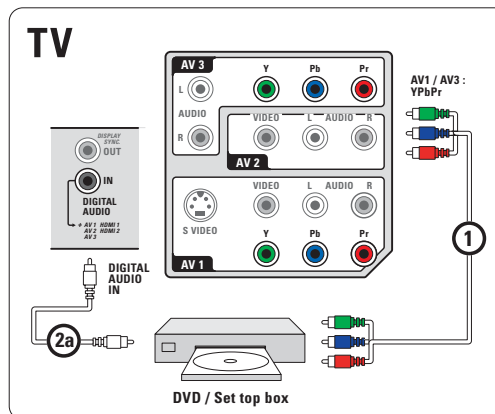

10.11.2 Con ANALOG AUDIO

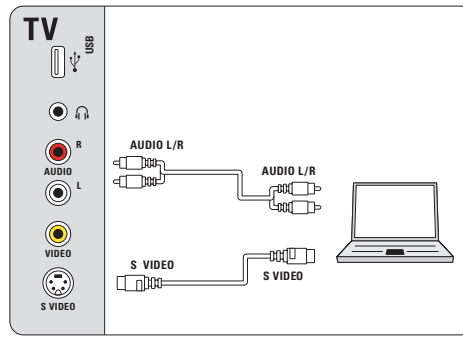
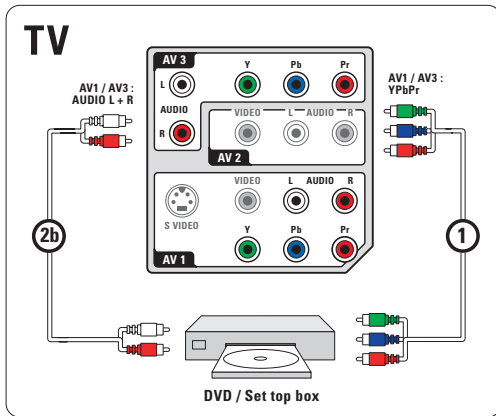

10.12 Conecte un amplificador para Home theater

10.12.1 Amplificador digital

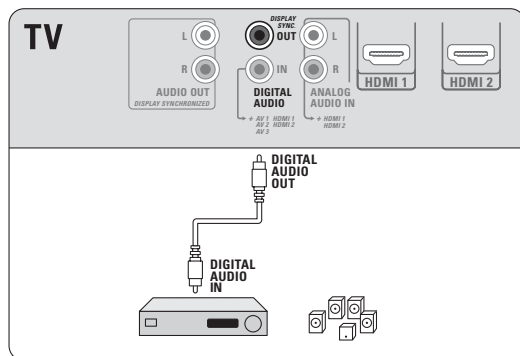

10.12.2 Amplificador analógico

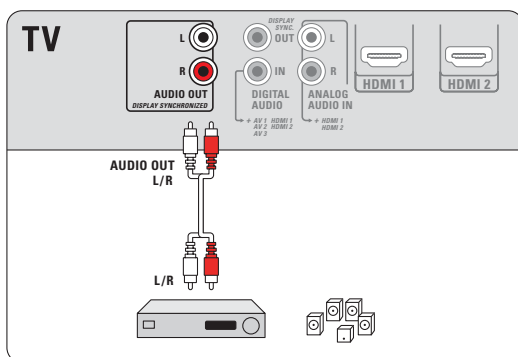

⚠ Debido a imposiciones legales, es posible que con ciertas cualidades de audio PCM protegidas contra copia procedentes de un dispositivo periférico conectado a la entrada de **HDMI** la señal de salida de audio digital no emita sonido.

10.13 Conecte un PC

10.13.1 Equipado con un conector S-VIDEO lateral

10.13.2 Equipado con un conector S-VIDEO posterior

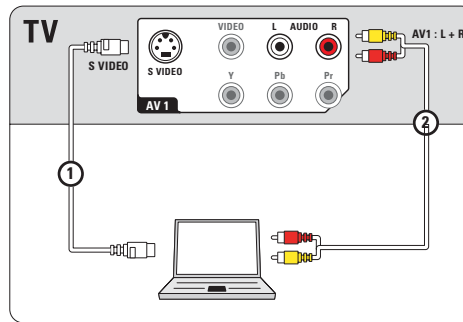

10.13.3 Equipado con un conector DVI

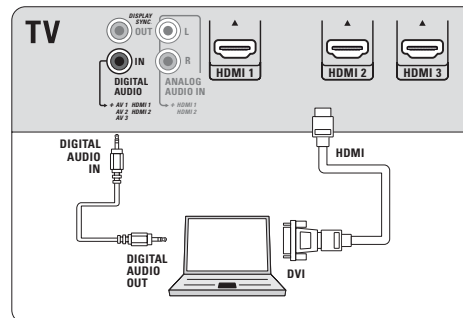

10.13.4 Equipado con un conector HDMI

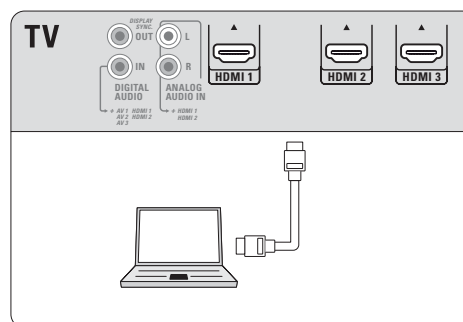

⚠ Si es necesario, puede ajustar la posición de la imagen en el centro de la pantalla con los cursores.

11 Problemas

“Fantasma” o imágenes dobles

- Puede deberse a la obstrucción de la antena causada por la presencia de edificios elevados o colinas. El uso de una antena altamente direccional puede mejorar la imagen.

Ausencia de alimentación

- Compruebe que el cable CA del televisor esté conectado al tomacorriente.
- Desenchufe el televisor y espere 60 segundos. Después, reintroduzca el enchufe en el tomacorriente y vuelva a encender el televisor.

No hay imagen

- Verifique que las conexiones de la antena en la parte inferior del televisor son correctas.
- Posibilidad de problemas de la estación emisora. Pruebe otro canal.
- Ajuste el contraste y el brillo. Pruebe otro ajuste de imagen automática.
- Revise el control de Subtítulos. Algunos modos de TEXTO pueden bloquear la pantalla.
- Compruebe si ha seleccionado la fuente AV correcta.

No hay imagen y botón interruptor de alimentación encendido

- El televisor tiene un modo protector en el caso de que se genere demasiado calor. Compruebe la separación en torno a los orificios de ventilación del aparato para asegurarse de que no haya paredes o muebles que pueden limitar la circulación del aire.

Ajustar la posición de la imagen

- Al mostrar una señal de Alta Definición desde las entradas YPbPr o HDMI si es necesario, puede ajustar la posición de la imagen en el centro de la pantalla con los cursores del control remoto. Es posible que sea necesario debido a leves diferencias en las señales de salida de diferentes marcas y tipos de cajas de fuente HDMI.

⚠ La mayoría de las cajas receptoras de Alta Definición también tienen controles de posicionamiento de imagen en los sistemas de menús. Si los controles de cursores de TV se van de foco antes de que la imagen esté correctamente posicionada, los controles de la caja receptora deben ser ajustados.

Sin foto, ni música ni reproducción de vídeo o con mala calidad

- Verifique que la fuente es compatible con el código admitido.

Sin sonido

- Aumente el VOLUMEN.
- Compruebe que el televisor no está en modo de silencio (mute), oprima el botón mute en el control remoto.
- Cuando no se detecta señal, el televisor desconecta el sonido automáticamente. Es una operación normal y no indica desperfecto.

Interrupciones de sonido e imagen usando conexión HDMI a HDMI

- Si ocurriera ocasionalmente, tal vez algo pase con el programa emitido.
- Si ocurriera de forma continua, véase el manual de su dispositivo conectado para comprobar los ajustes necesarios.
- Alternativamente, conecte un cable de audio adicional (analógico o digital) desde su periférico hasta su TV. Verifique que ha seleccionado el equipo conectado en su menú de instalación, Seleccione sus conexiones y asimismo seleccione las respectivas entradas de audio en el mismo menú de conexión.
- Limite la longitud del cable HDMI a un máximo de 5 m.
- Verifique si el equipo conectado está seleccionado en el menú de instalación, conexión, de acuerdo con la conexión que ha hecho **HDMI 1, 2 o 3.**

No hay sonido al utilizar DVI a HDMI

- Verifique si ha conectado adecuadamente el cable de audio a la salida **DIGITAL AUDIO IN** o **ANALOG AUDIO IN L/R** de su TV.
- Verifique si ha seleccionado el equipo conectado en el menú de instalación, si ha seleccionado sus conexiones y si lo ha conectado a **HDMI 1, 2 o 3** de acuerdo con donde hiciese la conexión. Asimismo, verifique si ha seleccionado **DIGITAL AUDIO IN** o **AUDIO IN L/R** en el mismo menú de conexiones.

Buen sonido pero color inferior o no hay imagen

- Ajuste el contraste, el color, el tono y el brillo.
- Seleccione Borrar ajustes AV en el menú Instalación..

Imagen con nieve y ruido

- Compruebe la conexión de la antena.

Televisor no responde a Control remoto

- Compruebe el funcionamiento de las pilas. Sustitúyalas si es necesario.
- Limpie la lente del sensor del control remoto en el monitor.
- La distancia entre el televisor y el control remoto no debe ser > 240”.
- Puede utilizar incluso los botones del lado izquierdo del televisor.
- Compruebe que el control remoto está en el modo correcto.

El software no se instala

- Es posible que el sistema operativo no sea el correcto. Vaya a www.magnavox.com/usasupport y consulte cuáles son los sistemas operativos compatibles.

Inestable VGA no sincronizada imagen

- Compruebe si ha seleccionado el modo VGA correcto en su PC.

Tras la desconexión incorrecta

- Si el televisor ha sido desconectado en forma incorrecta (por ej., interrupción de suministro o se desenchufó el cable), el televisor tardará más tiempo en encenderse nuevamente.

⚠ Si no se resolvió el problema

Apague el televisor y vuelva a encenderlo.

Nunca intente reparar personalmente un televisor defectuoso.

Consulte al distribuidor o llame a un técnico de televisión.

Número de teléfono de Magnavox Customer Care Center: 1-800-705-2000

Antes de llamar, tenga a mano el modelo y el número de serie que hallará en la parte posterior del televisor.

12 Glosario

1080i/p Una pantalla 1080p utiliza la resolución más elevada disponible a fin de visualizar tanto las señales 1080i como las 1080p con la calidad de imagen más alta posible sin pérdida de resolución

720p Visualiza imágenes mediante una búsqueda progresiva con 720 líneas horizontales.

ATSC Señales de antena digitales con programación HDTV.

NTSC Señales analógicas, en cable o antena, con definición Estándar.

QAM Señales de cable digitales codificadas con programación HDTV.

YPbPr Salidas de componentes de imagen.

CS Digital Caption Service (Servicio de subtítulos digital)

CC Analog Caption Service (Servicio de subtítulos analógico)

DTV Una nueva tecnología para transmitir y recibir señales de televisión transmitidas. DTV provee una mayor resolución y calidad de sonido superior con respecto a la televisión analógica.

DV Digital Video (desde una cámara)

EAS Emergency Alert System - Sistema de alarma de emergencia
Método de señal de alarma de emergencia que pueden utilizar los sistemas de TV por cable para dispositivos digitales, tales como STV digital, receptores de TV digitales y VCR digitales. Permite al operador de cable difundir información de alarma referente a emergencias y advertencias a escala estatal y local.

HDMI (High Definition Multimedia Interface)

Ofrece una interfaz de audio / video completamente digital y sin comprimir entre la TV y cualquier componente de audio / video equipado con HDMI, tal como una caja de conexión, un reproductor de DVD y un receptor de AV. HDMI admite video mejorado o de alta definición además de audio digital de dos canales.

DVI (Digital Visual Interface - (Interfaz visual digital)

Norma de interfaz digital creada por Digital Display Working Group (DDWG) para convertir señales analógicas en digitales con el fin de habilitar monitores analógicos y digitales.

Señales de S-VHS Las normas de grabación S-VHS y Hi-8 utilizan 2 señales de video Y/C independientes. Las señales de luminancia Y (blanco y negro) y las de crominancia C (color) se graban por separado en la cinta. Esto brinda una mejor calidad de la imagen que el video estándar (VHS y 8 mm), en el cual las señales Y/C se combinan para proporcionar una sola señal de video.

13 Reciclado

 Se pretende que el embalaje de este producto sea reciclado. Consulte a las autoridades locales para su desecho correcto.

13.1 Desecho del producto viejo

El producto está diseñado y fabricado con material y componentes de alta calidad que se pueden reciclar y volver a usar. Como todos los productos LCD, este televisor contiene una lámpara con mercurio. Infórmese del sistema local de recolección separada de productos eléctricos y electrónicos. Actúe según las regulaciones locales y no deseche los productos viejos con los residuos normales de su casa. El producto viejo se debe desechar correctamente para impedir posibles consecuencias negativas para el medioambiente y la salud humana.

13.2 Desecho de pilas

Las pilas incluidas con el control remoto del televisor no contienen mercurio ni cadmio, que son metales pesados. Asegúrese de desechar las pilas agotadas de conformidad con las normas vigentes.

14 Información del producto

- El televisor consume energía cuando se encuentra en el modo de espera. El consumo de energía contribuye a la contaminación del aire y del agua. Muy bajo consumo de energía en espera.
- Especificaciones: consulte el folleto del producto en www.magnavox.com/usasupport.
- Si necesita asistencia adicional, llame al servicio de soporte al cliente de su país. Los números de teléfonos y direcciones correspondientes se suministran en el folleto de garantía mundial.

14.1 Soporte en línea de Magnavox

El sitio Web de soporte: www.magnavox.com/usasupport ofrece toda la información necesaria para disfrutar en forma óptima de su TV y para hacer que la experiencia de entretenimiento en el hogar sea aún más agradable.

Visite www.magnavox.com/usasupport e ingrese el número del modelo para ver:

- Preguntas frecuentes
- Actualizaciones recientes de manuales del usuario
- Archivos de actualización de firmware para la TV
- Información sobre productos
- ...

Apéndice 1 - Formato de presentación de TV Magnavox con música de fondo

- ❗ Magnavox no se hace responsable de problema alguno ocasionado por el contenido de este documento. Los errores que se informen a Magnavox se adaptarán y publicarán en el sitio web de asistencia de Magnavox lo antes posible.

Introducción

Este documento explica cómo hacer un archivo de presentación de diapositivas Magnavox con audio de fondo. Tenga en cuenta que este documento está pensado para usuarios con conocimientos técnicos o de software. Para iniciar la presentación de diapositivas abra el archivo de presentación de diapositivas del navegador Multimedia del televisor.

1. Pulse el botón **MENU** del control remoto después de introducir un dispositivo USB y encender el televisor.

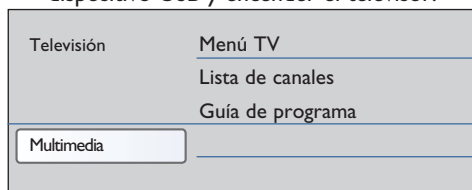

2. Seleccione **Multimedia** y pulse el cursor derecho.
3. Vaya a donde almacenó el archivo de presentación de diapositivas (.alb) en la memoria portátil..
4. Seleccione el archivo de presentación de diapositivas y pulse el botón **OK** para iniciar la presentación de diapositivas.

Reglas generales

- La presentación de diapositivas usa sintaxis ASCII XML plana para permitir la creación y edición de los archivos de presentación de diapositivas con herramientas sencillas.
- Todas las referencias al contenido de red deben estar basadas en la dirección global del contenido.
- El contenido en una memoria portátil USB (PM) no tiene una dirección global; en consecuencia, el contenido de una PM (memoria portátil) no puede hacer referencia a una presentación de diapositivas no almacenadas en la PM misma.
- Para mantener la portabilidad, una presentación de diapositivas almacenadas en una PM SÓLO puede hacer referencia al contenido de la misma. Hacer referencia a direcciones globales puede causar inconsistencias si la PM se usa en un dispositivo CE fuera de una red.

Etiquetas XML soportadas

La siguiente tabla ofrece una descripción de la sintaxis de XML.

Nombre de la etiqueta	Utilice	Descripción
magnavox-slideshow	obligatorio	Firma de presentación de diapositivas-magnavox, incluye versión.
title	opcional	El título de la lista de reproducción.
audio	opcional	El URL de audio que sigue a esta etiqueta define la música de fondo que se reproduce durante la presentación de diapositivas. Una única canción o lista de reproducción (.m3u & .pls) son las únicas referencias de audio válidas. Otra referencia no producirá ninguna reproducción de audio. Si se hace referencia a una única canción, la canción se repetirá eternamente. Si se hace referencia a una lista de reproducción la lista de reproducción será en secuencia con una repetición al final de la lista.
slide-duration	opcional	El tiempo de visualización por defecto (en 0,1 segundo) de una diapositiva. No es obligatorio que la aplicación de TV soporte esta etiqueta. La aplicación de TV puede forzar el uso de uno o varios tiempos de visualización predefinidos.
slides	obligatorio	Identifica las diapositivas a visualizar.
slide	opcional	Identifica el URL de la diapositiva individual.

Sin embargo esto último no está prohibido, es sólo una recomendación.

- Es preferible que los URL que hacen referencia al contenido de una memoria portátil (PM) se basen en una ruta relativa que comience en el directorio en el que está almacenada la presentación de diapositivas. Esta ruta incluye el dispositivo o nombre de la unidad de la PM.

También se contemplará una ruta a contenido.

- ruta completa:

pictures\test1.jpg, tamper.jpg, ..\new\bird.jpg, ...

- ruta completa:

USB1:\pictures1\foo_bar.jpg, C:\f1.jpg, \organization.jpg, ...

Formato general

El formato y la sintaxis que siguen se usarán para crear el archivo de presentación de diapositivas (texto ascii simple) con la extensión.alb (.ALB). Ejemplos: slshow1.alb, summer_holiday_2004.ALB, test.alb, ... Se debe usar la siguiente sintaxis para crear el archivo de texto:

```
<?xml version="1.0" encoding="ISO-885h9-1" ?>
<magnavox-slideshow version="1.0" >
  <title>Title of the slideshow</title>
  <audio>audio_url</audio>
  <slide-duration>30</slide-duration>
  <slides>
    <slide>slide_1_url</slide>
    <slide>slide_2_url</slide>
    <slide>slide_3_url</slide>
    <slide>slide_4_url</slide>
    <slide>slide_5_url</slide>
    <slide>slide_6_url</slide>
    ...
    <slide>slide_N-1_url</slide>
    <slide>slide_N_url</slide>
  </slides>
</magnavox-slideshow>
```

Apéndice 2 - Cámara digital de TV Magnavox y temas de USB

- ❗ - El software de su TV puede ser actualizado. Si tiene problemas, en primer lugar compruebe que tiene el más reciente software instalado en su TV. Se puede encontrar el más reciente software, juntamente con las instrucciones, en el sitio web de asistencia Magnavox. Use el número de tipo de su televisor TV para encontrar esta documentación y otros archivos relacionados.
- Magnavox no se hace responsable de error alguno en el contenido de este documento ni de problemas ocasionados por el contenido de este documento. Los errores que se informen a Magnavox se adaptarán y publicarán en el sitio web de asistencia de Magnavox lo antes posible.

Temas de cámara digital

Si una conexión USB entre la cámara digital y la TV no funciona, puede intentar las soluciones que siguen para solucionar su problema.

- Compruebe que la cámara digital esté encendida y que sus ajustes de configuración sean los correctos (consulte el manual de la cámara digital para obtener más información).
- Algunas cámaras digitales permiten desactivar la interfaz USB. Asegúrese de que la interfaz USB está encendida antes de conectarla al televisor.
- Si tiene una cámara digital con memoria interna (no extraíble) puede intentar copiar el contenido manualmente a un dispositivo de memoria USB con un computador personal.
- Algunas cámaras digitales permiten cambiar de PTP (Protocolo de Transferencia de Imágenes) o "PC Link" y almacenamiento masivo USB. Asegúrese de seleccionar almacenamiento masivo USB o "PC Drive" en su cámara digital.
- Si la cámara es compatible con ajustes de interfaz diferentes asegúrese de probarlos de a uno o contacte al revendedor de su cámara para determinar el ajuste correcto.

Temas de Dispositivo de memoria USB

- Dispositivos conectados al puerto USB del televisor deben cumplir con "Clase de Almacenamiento Masivo. Si el dispositivo (cámara digital, reproductor de MP3, ...) no es compatible con "Clase de Almacenamiento Masivo" no será detectado por el navegador de contenido del televisor.
- Están soportados los siguientes subconjuntos de la especificación de Clase de Almacenamiento masivo:
La implementación del televisor está basada en la "Visión General de la Especificación de la Clase de Almacenamiento Masivo de Bus Serial Universal" (v1.2, 23 de junio de 2003), lo que incluye todos los documentos a los que hace referencia este documento. Se puede encontrar este documento en el sitio web de estandarización de USB (www.usb.org).
Total compatibilidad con el Transporte Sólo en Bloque de la Clase de Almacenamiento Masivo USB (bInterfaceProtocol = 50h).
Total compatibilidad de Código Subclase = 05h; Especific.SFF-8070i.
Total compatibilidad con el código de subclase =06h; del conjunto de instrucciones SCSI transparente.
- Para dispositivos USB de gran memoria, cuando está en el navegador de contenido, le puede tomar mucho tiempo para acceder a los archivos.

Apéndice 3 - Temas relacionados con equipos conectados con un conector HDMI o con Video en componentes

Los conectores **HDMI IN** y Video en componentes permiten los siguientes modos de visualización de TV:

HDTV de Definición Estándar (SDTV)	640x480i	60 Hz
	720x480i	60 Hz
	720x576i	50 Hz
TV de Definición Ampliada (EDTV)	640x480p	60 Hz
	720x480p	60 Hz
	720x576p	50 Hz
TV de Alta Definición (HDTV)	1920x1080i	50/60 Hz
	1920x1080p	24/25/30/35/60 Hz
	1280x720p	50/60 Hz

El conector **HDMI IN** permite los siguientes modos de PC

PC	640x480	60 Hz
	800x600	60 Hz
	1024x768	60 Hz
	1280x768	60 Hz
	1360x768	60 Hz
	1920x1080	60 Hz

- Si es necesario, puede ajustar la posición de la imagen en el centro de la pantalla con los cursores.
- Debido a imposiciones legales, es posible que con ciertas cualidades de audio PCM protegidas contra copia procedentes de un equipo periférico conectado a la entrada hdmi, la señal de salida de audio digital (Digital audio output) no emita sonido.
- El funcionamiento seguro sólo se asegura con productos de consumo compatibles con HDMI. Limitar la longitud del cable a 5m. como máximo.
- Si no se detecta señal procedente del dispositivo HDMI, apáguelo y vuelva a encenderlo.

Apéndice 4 - Como actualizar el software

Asistente de actualización

Magnavox trata de mejorar continuamente sus productos y desea que usted se beneficie de ello incluso después de su compra. Para actualizar el software del televisor, necesita un dispositivo de memoria USB (no incluido).

Nota

El dispositivo debe tener, al menos, 48 Mb de espacio libre. Por favor, asegúrese de que la protección para escritura está desconectado.

Paso 1 Dispositivo de memoria USB a TV

1. Seleccione **Menú TV** y pulse el cursor derecho.
> Aparece el Menú TV.
2. Seleccione **Actualización de software** y pulse el cursor derecho.
Aparece el menú Actualización de software.

Menú TV / Instalación	
Actualización de software	Asistente de actualización
Asistente de actualización	Iniciar ahora
Información actual del sof.	
Actualizaciones locales	
Info	

3. Seleccione **Asistente de actualización** y pulse el cursor derecho.
4. Presione el botón **OK** para activarlo.
5. Inserte un dispositivo de memoria USB en el conector USB del lateral del televisor.
> Aparece el menú principal.
6. Presione el botón de color verde para continuar.
> Aparece un mensaje para indicar que la TV ha escrito con éxito un archivo de identificación en el dispositivo de memoria USB.
7. Vuelva a presionar el botón de color verde para terminar.
8. Retire el dispositivo de memoria USB de la TV.

Paso 2 Dispositivo de memoria USB a PC

1. Introduzca un dispositivo de memoria portátil USB en un PC conectado a Internet.
2. Busque y abra el archivo "update.htm" en su dispositivo.
3. Siga las instrucciones que aparecen en la página.
> La actualización de software se descarga al dispositivo de memoria USB (siempre que la versión del software sea más reciente que la instalada).
4. Retire el dispositivo de memoria USB de la PC.

Paso 3 Dispositivo de memoria USB nuevamente a TV

- ⚠ - no se puede extraer la memoria portátil USB durante el procedimiento de actualización del software;
- si se produjera un corte de alimentación durante el procedimiento de actualización, no extraiga la memoria portátil USB del televisor. El televisor continuará el procedimiento de actualización cuando se restablezca el suministro.

1. Introduzca la memoria portátil en el conector **USB** del televisor.

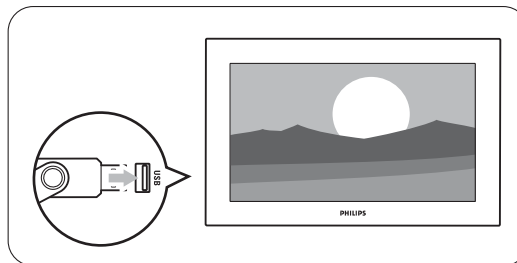

2. El televisor cambiará al modo de espera. La pantalla permanecerá en negro durante 10 segundos. Espere un momento y no use el interruptor **POWER** del televisor.

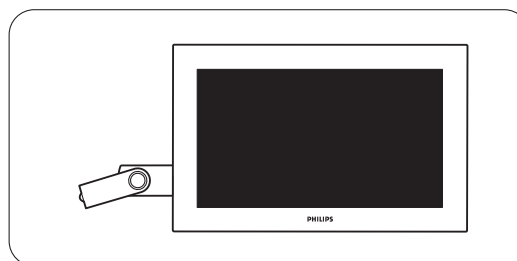

3. El proceso de actualización comienza de forma automática. Espere.

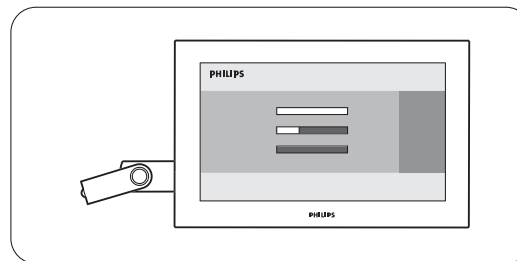

4. La actualización habrá finalizado cuando aparezca en la pantalla el mensaje 'Operation successful' (Operación concluida).

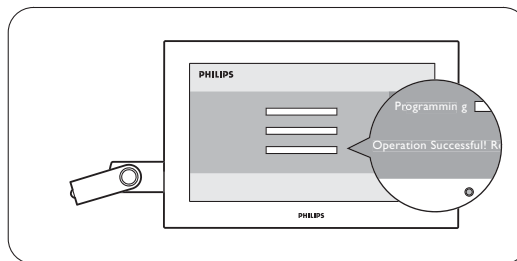

5. Extraiga el dispositivo USB del televisor.

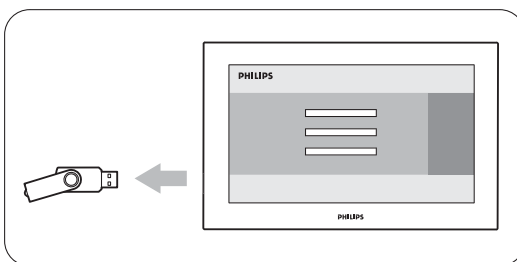

6. Pulse el botón **POWER** del control remoto.
No pulse más que una vez.

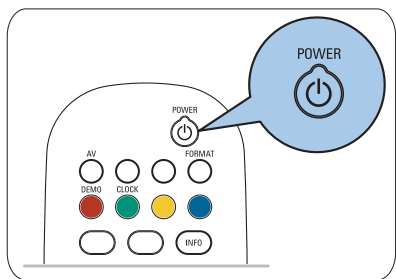

Actualizaciones locales

Uso exclusivo de servicio..

- ❗ No use el interruptor **POWER** del televisor.

7. El televisor cambiará al modo de espera. La pantalla permanecerá en negro durante 10 segundos. Espere un momento.

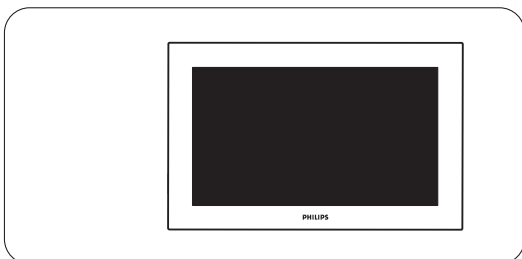

8. El televisor se encenderá de nuevo automáticamente. La actualización ha concluido.

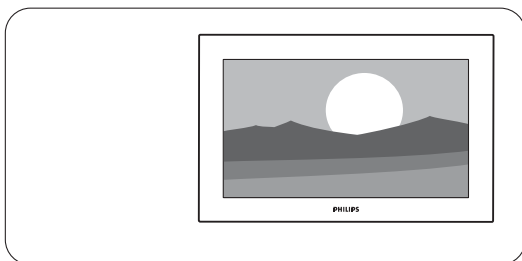

9. Al terminar la actualización, use la PC para eliminar el software de la TV de la memoria portátil USB.

Para verificar la versión de software

Sólo es posible actualizar el software si la versión del nuevo software disponible es diferente de la actual. Puede comprobar la versión de software actual.

1. Seleccione **Actualización de software** en el Menú TV.
2. Pulse el cursor derecho.
> El menú Actualización de software se desplaza al panel izquierdo.

Menú TV / Instalación	
Actualización de software	Información actual del s..
Asistente de actualización	Versión:
Información actual del s..	JX31.....
Actualizaciones locales	Revisar notas

Info	

3. Seleccione la **Información actual del software** para ver la versión y la descripción del software actualmente instalada.

Índice

A

Actualización de software 33
Advertencias de seguridad 2
Ajustes del menú TV 9
Alternar audio 11
Amplificador Home theater 27
Antena 5
Auriculares 23
volumen 12

B

Balance 11
Bloquear 13
después 14
canales 14
niveles TV 14
péliculas prohibidas 15
región 15
Borrar ajustes AV 20
Botón
cursores 6
MENU 6
MUTE 6
OK 6
POWER 6
Brillo 10

C

Cable 5
Caja de cable 25
Cámara 23
Canales
desinstalar 18
editar 18
instalación 17
memorizar 17
sintonización 17
Cierre de seguridad kensington 3
Código
Ajustar 15
Cambiar 15
Color 10
botones 6
temperatura 10
Conector
HDMI 25
Conectores de comp. video 26
Conectores laterales 23
Conexiones de audio/video 24
Contraste 10
Control remoto 6
Cuidado de la pantalla 2

D

Demo 16
Desplazamiento por los menús 9
DVD
grabador 25
reproductor 25

E

Enciende el televisor 7

F

Formato de pantalla panorámica 7

G

Glosario 29
Grabador 25

H

Horario de verano 19
Huso horario 19

I

Idioma 16
audio 11
Imagen
menú 10
Instalación 16
canales de recepción débil 17
por primera vez 8
Introducción 4

J

Juego 23,25

M

Menú Opciones 12

N

Navegador multimedia 21
Nivelador de volumen 12
Nivelador automático del volumen 12

P

PC 27
Pilas 5,29
Problemas 28
Programador 16

R

Realce 10
Receptor satelital 26
Reciclado 29
Reducción del ruido 11
Reloj 19

S

Señal de alarma de emergencia 18
Sintonización automática 17
Sonido
menú 11
modo 12
Subtítulos 12
servicio 13
opciones 13
Surround automático 12

T

Temporizador 13
Tono 10

U

USB
conector 23
dispositivo 21

V

Volumen 6,11
VCR 25

¿Necesita ayuda?

Ayuda en línea
www.magnavox.com/usasupport

 1 800 705 2000

Tenga el número de modelo y número de serie cerca cuando llame. Encontrará estos números en la etiqueta del empaque o en la parte posterior e inferior del televisor.

Modelo:

Número de serie: _____

Avisos sobre normativa: información de la FCC (Federal Communications Commission)

Este equipo se ha comprobado y demostrado conforme con las limitaciones impuestas a un dispositivo digital Clase B, según la Parte 15 de las normas FCC. Dichos límites están pensados para garantizar una protección razonable frente a interferencias perjudiciales en instalaciones domésticas. Este equipo genera, utiliza y puede emitir energía de radiofrecuencia y, si no se instala y utiliza de acuerdo con las instrucciones, puede provocar interferencias perjudiciales a las comunicaciones de radio. Sin embargo, no se puede garantizar que la interferencia no se produzca en instalaciones determinadas. Si este equipo provoca interferencias perjudiciales a la recepción de radio o televisión, que pueden comprobarse mediante la conexión y desconexión del equipo, se recomienda al usuario que intente eliminar la interferencia aplicando una o más de las medidas siguientes: Cambie la orientación o la ubicación de la antena receptora. Aumente la separación entre el equipo y el receptor. Conecte el equipo a un tomacorriente o un circuito distinto del que utiliza el receptor. Solicite ayuda al distribuidor o a un técnico de radio o televisión experimentado.

Modificaciones -
La FCC exige advertir al usuario que cualquier cambio realizado en este dispositivo, que no esté expresamente autorizado por Magnavox, podría invalidar el derecho del usuario a utilizar el equipo.

Cables -

Las conexiones de este dispositivo deben realizarse con cables blindados y revestimiento de conector metálico RFI/EMI, con el fin de mantener la compatibilidad con las normas FCC.

Aviso para Canadá -

Este aparato digital de Clase B cumple todas las normas de Canadá sobre equipos que provocan interferencias.

Avis Canadien -

Cet appareil numérique de la classe B respecte toutes les exigences du Règlement sur le matériel brouilleur du Canada.

GARANTÍA LIMITADA MAGNAVOX

NOVENTA (90) DÍAS DE MANO DE OBRA, UN (1) AÑO DE PIEZAS

COBERTURA DE GARANTÍA:

La obligación de la garantía MAGNAVOX se limita a los términos establecidos a continuación.

QUIÉNES ESTÁN CUBIERTOS:

Magnavox le garantiza el producto al comprador original o a la persona que lo recibe como regalo contra defectos en los materiales y en la mano de obra, a partir de la fecha de la compra original ("período de garantía") en el distribuidor autorizado. El recibo de ventas, donde aparecen el nombre del producto y la fecha de la compra en un distribuidor autorizado, se considerará comprobante de esta fecha.

LO QUE ESTÁ CUBIERTO:

La garantía Magnavox cubre productos nuevos si se produce algún defecto en el material o la mano de obra y Magnavox recibe un reclamo válido dentro del periodo de garantía. A su propia discreción, Magnavox (1) reparará el producto sin costo, usando piezas de repuesto nuevas o reacondicionadas; (2) cambiará el producto por uno nuevo o que se ha fabricado con piezas nuevas o usadas utilizables, y que sea al menos funcionalmente equivalente o lo más parecido al producto original del inventario actual de Magnavox; o (3) reembolsará el precio de compra original del producto.

Magnavox garantiza productos o piezas de repuesto proporcionados bajo esta garantía contra defectos en los materiales y en la mano de obra durante noventa (90) días o por el resto de la garantía del producto original, lo que le promocióne más cobertura. Cuando se cambia un producto o una pieza, el artículo que usted recibe pasa a ser de su propiedad y el que le entrega a Magnavox pasa a ser propiedad de éste último. Cuando se proporcione un reembolso, su producto pasa a ser propiedad de Magnavox.

Nota: Cualquier producto que se venda y que esté identificado como reacondicionado o renovado tiene una garantía limitada de noventa (90) días.

El producto de reemplazo sólo se puede enviar si se cumplen todos los requisitos de la garantía. El incumplimiento de tales requisitos puede ocasionar un retardo.

LO QUE NO SE CUBRE: EXCLUSIONES Y LIMITACIONES:

La garantía limitada se aplica sólo a los productos nuevos fabricados por Magnavox o para Magnavox que se pueden identificar por la marca registrada, el nombre comercial o por tener el logotipo correspondiente. Esta garantía limitada no se aplica a ningún producto de hardware ni de software que no sea Magnavox, incluso si viene empacado con el producto o si se vende junto con éste. Los fabricantes, proveedores o editores que no sean Magnavox pueden proporcionar una garantía por separado para sus propios productos empacados con el producto Magnavox.

Magnavox no es responsable por ningún daño o pérdida de programas, datos u otra información almacenados en algún medio contenido en el producto, ni por ningún producto o pieza que no sea Magnavox que no esté cubierta por esta garantía. La recuperación o la reinstalación de programas, datos u otra información no está cubierta por esta garantía limitada.

Esta garantía no se aplica (a) a daños causados por accidente, abuso, mal uso, negligencia, mala aplicación o a productos que no sean Magnavox; (b) a daño provocado por servicio realizado por

Esta garantía le otorga derechos legales específicos. Usted puede tener otros derechos que varían entre los diferentes estados y provincias.

cualquier persona distinta de Magnavox o de un establecimiento de servicio autorizado de Magnavox; (c) a productos o piezas que se hayan modificado sin la autorización por escrito de Magnavox; (d) si se ha retirado o desfigurado el número de serie de Magnavox; y tampoco se aplica la garantía a (e) productos, accesorios o insumos vendidos TAL COMO ESTÁN sin garantía de ningún tipo, lo que incluye productos Magnavox vendidos TAL COMO ESTÁN por algunos distribuidores.

Esta garantía limitada no cubre:

- Los costos de envío al devolver el producto defectuoso a Magnavox.
- Los costos de mano de obra por la instalación o configuración del producto, el ajuste de controles del cliente en el producto y la instalación o reparación de sistemas de antena o fuente de señal externos al producto.
- La reparación del producto o el reemplazo de piezas debido a instalación o mantenimiento inadecuada, a conexiones hechas a un suministro de voltaje inadecuado, sobrevoltaje de la línea de alimentación, daño causado por relámpagos, imágenes retenidas o marcas en la pantalla producto de la visualización de contenido fijo durante períodos prolongados, reparaciones cosméticas debido al desgaste normal, reparaciones no autorizadas u otras causas que no se encuentren bajo el control de Magnavox.
- Daños o reclamos por productos que no están disponibles para su uso, por datos perdidos o por pérdida de software.
- Daños debido a mala manipulación en el transporte o accidentes de envío al devolver el producto a Magnavox.
- Un producto que requiera modificación o adaptación para permitir su funcionamiento en algún país que no sea el país para el que se diseñó, fabricó, aprobó y/o autorizó o la reparación de productos dañados por estas modificaciones.
- Un producto que se use para propósitos comerciales o institucionales (lo que incluye, entre otros, los de alquiler).
- La pérdida del producto en el envío y cuando no se pueda proporcionar una firma que verifique el recibo.
- No operar según el Manual del propietario.

PARA OBTENER AYUDA EN LOS EE.UU., PUERTO RICO O EN LAS ISLAS VÍRGENES DE LOS EE.UU....

Comuníquese con el Centro de Atención al Cliente al:

1-800-705-2000

PARA OBTENER AYUDA EN CANADÁ...

1-800-661-6162 (si habla francés)

1-800-705-2000 (si habla inglés o español)

LA REPARACIÓN O EL REEMPLAZO, SEGÚN LO DISPONE ESTA GARANTÍA, ES LA SOLUCIÓN EXCLUSIVA PARA EL CLIENTE. MAGNAVOX NO SERÁ RESPONSABLE DE LOS DAÑOS INCIDENTALES O INDIRECTOS QUE INFRINJAN ALGUNA GARANTÍA EXPRESA O IMPLÍCITA SOBRE ESTE PRODUCTO. CON EXCEPCIÓN DE LO QUE PROHÍBA LA LEY VIGENTE, TODA GARANTÍA IMPLÍCITA DE COMERCIALIZACIÓN Y ADECUACIÓN PARA UN PROPÓSITO PARTICULAR EN ESTE PRODUCTO ESTÁ LIMITADA EN DURACIÓN A LO QUE ESPECIFIQUE ESTA GARANTÍA.

Algunos estados no permiten las exclusiones ni la limitación de los daños incidentales o indirectos, ni permiten limitaciones sobre la duración de la garantía implícita, de modo que las limitaciones o exclusiones anteriores pueden no aplicarse a usted.